

DAIKIN

INVERTER

DAIKIN ROOM AIR CONDITIONER

Návod na obsluhu

FVXM25FV1B9

FVXM35FV1B9

FVXM50FV1B9

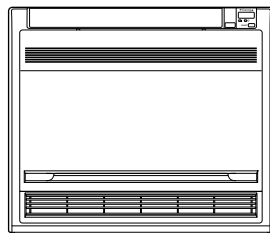

OBSAH

PREČÍTAJTE SI PRED PREVÁDZKOU

Bezpečnostné opatrenia	2
Názvy súčastí	6
Príprava pred prevádzkou	9
Prevádzkový rozsah	11

PREVÁDZKA

AUTOMATICKY · ODVLHČOVANIE · CHLADENIE · OHREV · VENTILÁCIA	12
Nastavenie smeru prúdenia vzduchu	14
Režim SILNÉHO VÝKONU	16
TICHÁ prevádzka VONKAJŠEJ JEDNOTKY	17
ÚSPORNÝ režim	18
Prevádzka ČASOVAČA	19
TÝŽDENNÝ ČASOVAČ	21
Poznámka týkajúca sa multisystému	26

ÚDRŽBA

Údržba a čistenie	28
-------------------------	----

ODSTRAŇOVANIE PROBLÉMOV

Odstraňovanie problémov	31
-------------------------------	----

POZNÁMKA

Pôvodný návod je v anglickom jazyku.
Ostatné jazyky sú preklady originálneho návodu.

Bezpečnostné opatrenia

- Tento návod uchovávajte na mieste, kde k nemu bude mať operátor jednoduchý prístup.
- Pred spustením prevádzky jednotky si dôkladne prečítajte tieto bezpečnostné opatrenia.
- Toto zariadenie je určené pre odborníkov alebo vyškolených používateľov v obchodoch, v odvetví svietidiel a na farmách, prípadne pre začiatočníkov na komerčné a domáce používanie.
- Úroveň akustického tlaku je nižšia ako 70 dB (A).
- Opísané bezpečnostné opatrenia sú klasifikované ako VAROVANIE a UPOZORNENIE. Obidve obsahujú dôležité informácie týkajúce sa bezpečnosti. Ubezpečte sa, že ste dodržali všetky bezpečnostné opatrenia.



VAROVANIE

Ak tieto pokyny nedodržíte presne, jednotka môže spôsobiť škody na majetku, zraniť osoby alebo spôsobiť smrť.



UPOZORNENIE

Ak tieto pokyny nedodržíte presne, jednotka môže spôsobiť menšie alebo väčšie škody na majetku alebo zraniť osoby.



Nikdy nerobte.



Zabezpečte uzemnenie.



Klimatizácie (ani diaľkového ovládača) sa nikdy nedotýkajte mokrymi rukami.



Ubezpečte sa, že sa riadite pokynmi.



Vždy zabráňte tomu, aby sa klimatizácia (vrátane diaľkového ovládača) zamočila.



Modely FVXM sú naplnené chladivom R32.



VAROVANIE

- Spotrebič sa musí skladovať tak, aby sa predišlo mechanickému poškodeniu, vo vhodne vetranej miestnosti bez zdrojov zapalovania v nepretržitej prevádzke (napríklad otvorený oheň, spustený plynový spotrebič alebo spustený elektrický ohrievač) a v miestnosti s veľkosťou špecifikovanou v návode na inštaláciu.
- S cieľom predísť požiaru, výbuchu alebo zraneniu osôb jednotku nepoužívajte, keď sa v blízkosti jednotky zistí prítomnosť škodlivých plynov (napr. horľavých alebo korozívnych plynov).
- Nezabudnite, že dlhodobé priame pôsobenie studeného alebo teplého vzduchu z klimatizácie alebo vzduchu, ktorý je príliš studený alebo príliš teplý môže ohroziť váš fyzický a zdravotný stav.
- Nedávajte predmety vrátane tyčiek, prstov atď. do prívodu alebo vývodu vzduchu. Kontakt s lopatkami vysokorychlostného ventilátora klimatizácie môže mať za následok poškodenie produktu alebo zranenie osôb.
- Klimatizáciu sa nepokúšajte sami opravovať, demontovať, znova inštalovať ani upravovať. Môže dôjsť k úniku vody, zásahu elektrickým prúdom alebo vzniku požiaru.
- V blízkosti jednotky nepoužívajte horľavé plyny (laky na vlasy, insekticídy a pod.). Na utieranie jednotky nepoužívajte benzín ani riedidlo. Mohlo by to spôsobiť praskanie, zásah elektrickým prúdom alebo požiar.
- Pri inštalácii, presúvaní alebo oprave používajte výlučne chladivo označené na vonkajšej jednotke. Používanie iného chladiva by mohlo spôsobiť problémy alebo poškodenie jednotky a poranenie osôb.
- Aby sa zabránilo úrazom v dôsledku elektrického prúdu, neprevádzkujte zariadenie mokrymi rukami.
- Klimatizáciu neumývajte vodou, pretože môže dôjsť k zásahu elektrickým prúdom alebo požiaru.
- Nad jednotku nekladte nádoby s vodou (vázy atď.), pretože to môže spôsobiť zásah elektrickým prúdom alebo požiar.
- Chrňte sa pred požiarom v prípade úniku chladiacej zmesi. Ak klimatizácia nefunguje správne, t.j. nevytvára chladný alebo teplý vzduch, príčinou môže byť únik chladiva. Ak potrebujete pomoc, informujte sa u svojho predajcu. Chladiaca zmes v klimatizácii je bezpečná a bežne nedochádza k jej úniku. Avšak v prípade úniku, kontaktu s obnaženým horákom, ohrievačom alebo sporákom môže dôjsť k tvorbe škodlivého plynu alebo vznietenia. Klimatizáciu nepoužívajte dovtedy, kým kvalifikovaný servisný pracovník nepotvrdí, že únik bolo opravený.



Bezpečnostné opatrenia



VAROVANIE

- Nikdy sa nesnažte klimatizačnú jednotku sami inštalovať alebo opravovať. Nesprávna inštalácia môže mať za následok únik vody, zásah elektrickým prúdom alebo požiar. Ak chcete vykonať inštaláciu a údržbárske práce, požiadajte o to prosím miestneho predajcu alebo kvalifikovaného pracovníka.
 - Ubezpečte sa, že ste namontovali prúdový chránič. Keď nenainštalujete prúdový chránič, môže to mať za následok zásah elektrickým prúdom alebo požiar.
-
- Klimatizácia musí byť uzemnená. Neúplné uzemnenie môže mať za následok zásah elektrickým prúdom. Nepripájajte uzemňovací vodič k plynovému ani vodovodnému potrubiu, bleskozvodom ani uzemňovacím vodičom telefónneho vedenia.



UPOZORNENIE

- Klimatizačné zariadenie používajte len na účely, na ktoré je určené. Klimatizáciu nepoužívajte na chladenie precíznych prístrojov, potravín, rastlín, zvierat alebo umeleckých diel, pretože toto môže nepriaznivo ovplyvniť výkon, kvalitu a/alebo životnosť príslušných predmetov.
- Rastliny ani zvieratá nevystavujte priamemu prúdeniu vzduchu z jednotky, lebo by to na ne mohlo mať nepriaznivý účinok.
- Spotrebiče, ktoré produkujú otvorené plamene, nedávajte na miesta vystavené prúdeniu vzduchu zo zariadenia, pretože to môže zhoršiť spaľovanie horáka.
- Neblokujte prívody ani vývody vzduchu. Znížené prúdenie vzduchu môže spôsobiť nedostatočný výkon alebo problémy.
- Nesadajte si na vonkajšiu jednotku, nekladte na ňu žiadne predmety ani ju neťahajte. V opačnom prípade môže dôjsť k nehode, napríklad k spadnutiu alebo prevráteniu, čo môže mať za následok zranenie osôb alebo poruchu či poškodenie produktu.
- Nekladte na zariadenie predmety, ktoré môžu spôsobiť vytváranie vlhkosti priamo pod vnútornou alebo vonkajšou jednotkou. Za určitých podmienok sa môže vyskytnúť kondenzácia na hlavnej jednotke alebo potrubí s chladiacou zmesou, znečistenie filtra alebo blokovanie odvodnenia môže spôsobiť odkvapkávanie, čo môže mať za následok znečistenie alebo zlyhanie príslušného predmetu.
- Po dlhšom používaní skontrolujte jednotku a jej uchytenie, či nie je poškodené. Ak ste jednotku nechali v poškodenom stave, môže spadnúť a spôsobiť zranenie osôb.
- Ak chcete predísť zraneniu osôb, nedotýkajte sa prívodu vzduchu ani hliníkových rebier na vnútornej či vonkajšej jednotke.
- Zariadenie nie je určené na používanie deťmi bez dozoru ani zdravotne nespôsobilými osobami. Môže dôjsť k zhoršeniu telesných funkcií a poškodeniu zdravia.
- Tento spotrebič môžu používať deti staršie ako 8 rokov a osoby s obmedzenými fyzickými, zmyslovými alebo mentálnymi schopnosťami alebo nedostatkom skúseností a znalostí, ak sú pod dozorom alebo dostávajú pokyny týkajúce sa bezpečného používania spotrebiča a chápu možné hroziace nebezpečenstvá.
- Deti sa nesmú hrať so spotrebičom.
- Deti nesmú čistiť ani robiť údržbu spotrebiča bez dozoru.
- Neudierajte do vnútornej ani vonkajšej jednotky. V opačnom prípade môže dôjsť k poškodeniu produktu.
- Neumiestňujte horľavé predmety, napríklad plechovky sprejov, do vzdialenosti menšej ako 1 m od vývodu vzduchu.
- Teplý vzduch z vnútornej alebo vonkajšej jednotky môže spôsobiť výbuch plechoviek sprejov.
- Zabráňte tomu, aby na klimatizáciu močili domáce zvieratá. Močenie na klimatizáciu môže mať za následok zásah elektrickým prúdom alebo požiar.
- Klimatizáciu neumývajte vodou, pretože môže dôjsť k zásahu elektrickým prúdom alebo požiaru.
- Nad jednotku nekladte nádoby s vodou (vázy atď.), pretože to môže spôsobiť zásah elektrickým prúdom alebo požiar.



Bezpečnostné opatrenia



UPOZORNENIE

- Istič vypnite až vtedy, keď cítite zápach spáleniny alebo pri opravách, kontrole alebo čistení jednotky.
Únik chladiva nemožno zistiť iným spôsobom.
- V blízkosti jednotky nepoužívajte horľavé látky (napríklad laky na vlasy, insekticídy a pod.). Mohlo by dôjsť k zásahu elektrickým prúdom, požiaru alebo nesprávnemu fungovaniu snímača chladiva.
- Jednotku neinštalujte v utesnených a veľmi nepriedušných priestoroch, napríklad v zvukotesných komorách a v miestnosti utesnenej až po dvere.
- Jednotku neinštalujte na miestach naplnených dymom, plynom, chemickými látkami a pod. Hrozí, že by ich mohli zaznamenať snímače vnútri vnútornej jednotky a zobraziť upozornenie na abnormalitu spojenú s únikom chladiva.
- Táto jednotka je vybavená bezpečnostným detektorom úniku chladiva. Ak má jednotka fungovať účinne, musí byť po inštalácii neustále pripojená k elektrickej sieti. Odpájať ju možno len na krátke servisné intervaly.
- Táto jednotka využíva bezpečnostné opatrenia zamerané na pripojenie k elektrickej sieti. Ak má jednotka fungovať účinne, musí byť po inštalácii neustále pripojená k elektrickej sieti. Odpájať ju možno len na krátke servisné intervaly.

- Aby nedochádzalo k vyčerpaniu kyslíka, zabezpečte, aby miestnosť bola dostatočne vetraná, ak sa spolu s klimatizáciou používa zariadenie ako je napr. horák.
- Pred čistením sa ubezpečte, že ste jednotku zastavili, vyplí prúdový istič alebo odpojili napájací kábel. V opačnom prípade môže dôjsť k zásahu elektrickým prúdom a zraneniu osôb.
Po vyčistení rýchlo znova zapnite istič elektrického napájania.
- Klimatizáciu zapájajte len do špecifikovaného elektrického obvodu. Iný ako špecifikovaný elektrický obvod môže spôsobiť zásah elektrickým prúdom, prehrievanie a požiar.
- Zabezpečte vypúšťaciu hadicu, aby sa zabezpečilo plynulé odvodnenie. Slabé odvodnenie môže spôsobiť vlhnutie budovy, nábytku atď.
- Nedávajte predmety do priamej blízkosti vonkajšej jednotky a nedovoľte, aby sa okolo jednotky hromadilo lístie ani iné nečistoty. Lístie predstavuje lôžko pre malé zvieratá, ktoré sa môžu dostať do jednotky. Keď sú v jednotke takéto zvieratá, môže to spôsobiť poruchu, dym alebo požiar pri kontakte s elektrickými časťami.
- Okolo vnútornej jednotky neumiestňujte žiadne predmety.
- Môže to mať negatívny vplyv na výkon, kvalitu a životnosť klimatizácie.
- Malé deti nepúšťajte k zariadeniu, aby sa s ním hrali.



- Klimatizáciu nepoužívajte mokrými rukami.



- Vnútornú jednotku neumývajte nadmerným množstvom vody. Používajte len jemne navlhčenú tkaninu.
- Na vrchnú časť jednotky neumiestňujte predmety, ako sú napríklad nádoby obsahujúce vodu ani žiadne iné predmety. Voda môže vniknúť do jednotky a poškodiť elektrickú izoláciu, čo môže spôsobiť zásah elektrickým prúdom.



Pozrite si kapitolu Odstraňovanie problémov (strana 31) v tomto návode. Príslušný krok závisí od závažnosti.

Bezpečnostné opatrenia

Miesto inštalácie.

- Ak chcete klimatizáciu inštalovať v nasledujúcich typoch prostredí, poraďte sa s predajcom.
 - Miesta s výskytom mastnoty, pary či sadzí.
 - Slané prostredia, napríklad pobrežné oblasti.
 - Miesta, na ktorých sa tvorí sírovodík, napríklad pri horúcich prameňoch.
 - Miesta, na ktorých môže vonkajšiu jednotku blokovať sneh.
 - Vnútorňa jednotka sa nachádza minimálne 1 meter od televízora či rádia (jednotka môže spôsobovať rušenie obrazu alebo zvuku).
 - Medzi požiarnymi detektormi a výstupom vzduchu vnútornej jednotky je vzdialenosť minimálne 1,5 m.

Odtokové potrubie z vonkajšej jednotky musí viesť na miesto s dobrým odtokom.

Zvážte, či hlučnosť prevádzky nebude obťažovať susedov.

- Miesto na inštaláciu vyberte podľa opisu nižšie.
 - Miesto dostatočne pevné na udržanie hmotnosti jednotky, na ktorom sa nezosilňuje prevádzkový hluk ani vibrácie.
 - Miesto, na ktorom nebude vzduch vypúšťaný z vonkajšej jednotky ani prevádzkový hluk rušiť susedov.

Elektroinštalácia.

- Dbajte na to, aby ste na napájanie používali samostatný elektrický obvod vyhradený pre klimatizáciu.
- Predchádzajte nebezpečným situáciám spôsobeným neúmyselným resetovaním tepelnej poisťky: toto zariadenie NESMIE byť napájané prostredníctvom externého spínacieho zariadenia, ako je napríklad časovač, ani pripojené k obvodu, ktorý sa pravidelne ZAPÍNA a VYPÍNA.

Zmena umiestnenia systému.

- Zmena miesta inštalácie klimatizácie vyžaduje špeciálne vedomosti a zručnosti. V prípade potreby premiestnenia alebo úpravy sa poraďte s predajcom.

Názvy súčastí

■ Vnútrotná jednotka

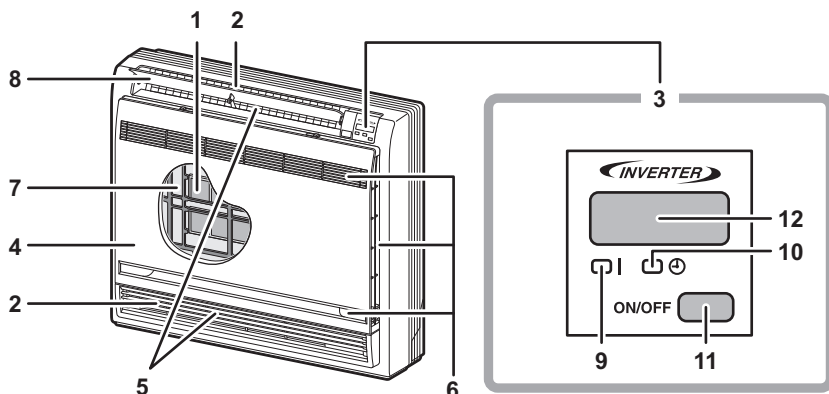



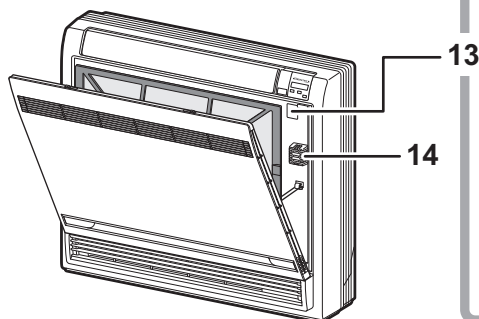

■ Otvorenie predného panela

Otvorenie predného panela: (strana 28)



Spínač výberu výstupu vzduchu

-  Pri tomto nastavení prúdi vzduch len z horného výstupu.
-  Toto nastavenie automaticky rozhoduje o vzorci prúdenia vzduchu v závislosti od režimu a podmienok.
- Toto nastavenie sa odporúča. 
-  Jednotka sa z výroby dodáva s týmto nastavením.

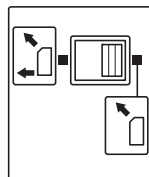

⚠ UPOZORNENIE

Pred otvorením predného panela sa uistite, či sú jednotka a istič VYPNUTÉ.
Nedotýkajte sa kovových častí vnútri vnútornej jednotky, pretože môže dôjsť k zraneniu.

■ Vnútorná jednotka

1. Titánovo apatitový deodorizačný filter:

- tieto filtre sú pripevnené k vnútorným častiam vzduchových filtrov.

2. Vývod vzduchu

3. Zobrazenie

4. Predný panel

5. Vodorovné lopatky (smerovacie mriežky): (strana 14)

- Smerovacie mriežky sa nachádzajú vnútri vývodu vzduchu.

6. Prívod vzduchu

7. Vzduchový filter

8. Vodorovná lopatka (klapka): (strana 14)

9. Dióda prevádzky (zelená)

10. Dióda ČASOVAČA (žltá): (strana 19)

11. Tlačidlo ZAP./VYP. vnútornej jednotky:

- jedným stlačením tohto tlačidla spustíte prevádzku.
- Opätovným stlačením prevádzku zastavíte.

- Informácie o prevádzkovom režime nájdete v nasledujúcej tabuľke.

Model	Mode	Nastavenie teploty	Rýchlosť prúdenia vzduchu
LEN CHLADENIE	CHLA- DENIE	22 °C	AUTO- MATICKY
TEPELNÉ ČERPADLO	AUTO- MA- TICKY	25°C	AUTO- MATICKY

- Toto tlačidlo je užitočné, keď nemáte diaľkový ovládač.

12. Prijímač signálu:

- prijíma signály z diaľkového ovládača.
- Keď jednotka prijme signál, budete počuť krátke pípnutie.
- Spustenie prevádzkypíp-píp
- Zmena nastavenípíp
- Zastavenie prevádzkypíííííííí

13. Spínač výberu výstupu vzduchu: (strana 15)

14. Snímač izbovej teploty:

- zisťuje teplotu vzduchu okolo jednotky.

■ Vonkajšia jednotka

Trieda 25/35

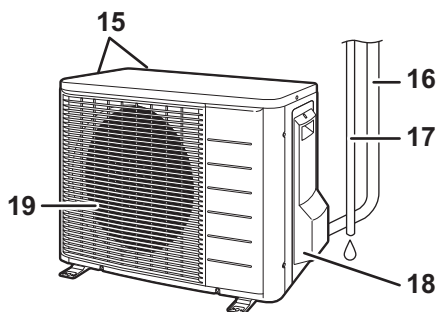

Trieda 50

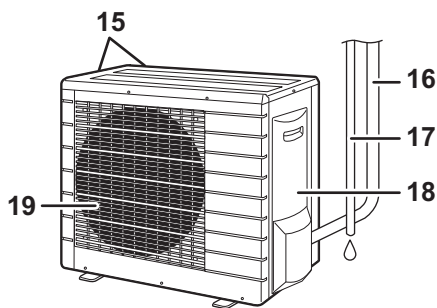

■ Vonkajšia jednotka

15. Prívod vzduchu: (zadná a bočná strana)

16. Potrubie s chladivom a prepájací kábel

17. Vypúšťacia hadica

18. Uzemňovacia svorka:

- nachádza sa vnútri tohto krytu.

19. Vývod vzduchu

Vzhľad vonkajšej jednotky sa môže pri niektorých modeloch líšiť.

■ Diaľkový ovládač

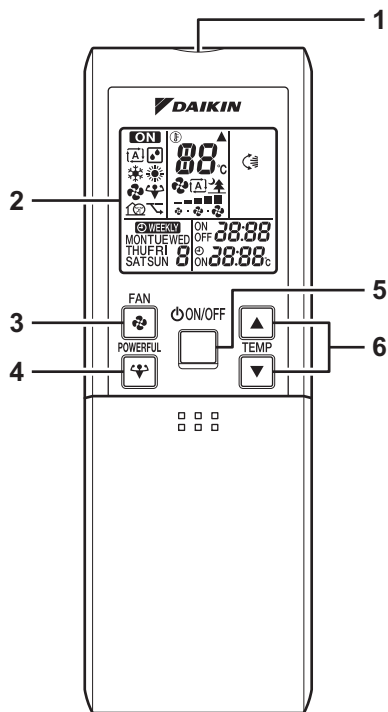

<ARC452A1>



<Otvorenie krytu>

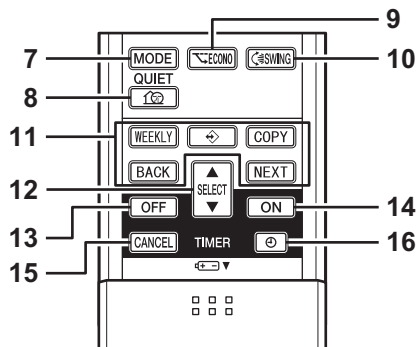

1. Vysielač signálov:

- vysiela signály do vnútornej jednotky.

2. Displej:

- zobrazujú sa na ňom aktuálne nastavenia. (Na tomto obrázku sú pre vysvetlenie zobrazené všetky časti s príslušnými obrazovkami.)

3. Tlačidlo na nastavenie VENTILÁTORA:

- Slúži na výber nastavenia rýchlosti prúdenia vzduchu.

4. Tlačidlo SILNÉHO VÝKONU:

- režim SILNÉHO VÝKONU (strana 16)

5. Tlačidlo ZAP./VYP.:

- jedným stlačením tohto tlačidla spustíte prevádzku.
- Opätovným stlačením prevádzku zastavíte.

6. Tlačidlá na nastavenie TEPLoty:

- slúžia na zmenu nastavenia teploty.

7. Tlačidlo výberu REŽIMU:

- slúži na výber prevádzkového režimu. (AUTOMÁTICKY/ODVLHČOVANIE/CHLADENIE/OHREV/VENTILÁCIA) (strana 12)

8. Tlačidlo TICHEJ PREVÁDZKY:

- režim TICHEJ PREVÁDZKY VONKAJŠEJ JEDNOTKY (strana 17)

9. Tlačidlo ÚSPORNÉHO REŽIMU:

- ÚSPORNÝ REŽIM (strana 18)

10. Tlačidlo POHYBU:

- Nastavenie smeru prúdenia vzduchu (strana 14)

11. Tlačidlo TÝŽDENNÝ/PROGRAM/KOPIROVAŤ/SPÄŤ/ĎALEJ:

- TÝŽDENNÝ ČASOVAČ (strana 21)

12. Tlačidlo VYBRAŤ:

- Slúži na zmenu nastavení ČASOVAČA ZAPNUTIA/VYPNUTIA a TÝŽDENNÉHO ČASOVAČA. (strany 19, 21)

13. Tlačidlo ČASOVAČA VYPNUTIA:

- (strana 19)

14. Tlačidlo ČASOVAČA ZAPNUTIA:

- (strana 20)

15. Tlačidlo ZRUŠIŤ ČASOVAČ:

- slúži na zrušenie nastavenia časovača. (strany 19, 20)

- Nemožno ho používať v prevádzke TÝŽDENNÝ ČASOVAČ.

16. Tlačidlo HODÍN:

- (strana 10)

Príprava pred prevádzkou

■ Vloženie batérií

1. Posunutím zložte predný kryt.
2. Vložte dve suché batérie typu AAA.LR03 (alkalické).
3. Vráťte predný kryt na miesto.

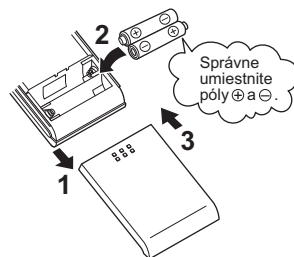

■ Používanie diaľkového ovládača

- Ak chcete používať diaľkový ovládač, nameriate vysielač na vnútornú jednotku. Ak niečo medzi jednotkou a diaľkovým ovládačom blokuje signály, napríklad záclona, jednotka sa nespustí.
- Dávajte pozor, aby diaľkový ovládač nespadol. Zabráňte obliatiu ovládača.
- Maximálna vzdialenosť komunikácie je približne 7 m.

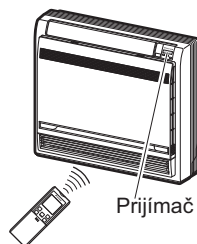

■ Montáž držiaka diaľkového ovládača na stenu

1. Vyberte miesto, z ktorého sa signály vysielajú do jednotky.
2. Pomocou skrutiek zakúpených vo vašej lokalite namontujte držiak na stenu, stĺp alebo na podobné miesto.
3. Umiestnite diaľkový ovládač do držiaka diaľkového ovládača.



POZOR

■ O batériách

- Pri výmene batérií používajte batérie rovnakého typu a vymieňajte obe naraz.
- Ak sa systém dlhšie nepoužíva, vyberte batérie.
- Životnosť batérií je približne jeden rok. Ak však už v priebehu roka začne jas displeja diaľkového ovládača slabnúť a začne sa zhoršovať príjem signálu, vymeňte obe batérie za dve nové batérie typu AAA.LR03 (alkalické).
- Dodané batérie sú určené na prvé použitie systému. Životnosť batérií sa môže skrátiť v závislosti od dátumu výroby klimatizácie.

■ O diaľkovom ovládači

- Diaľkový ovládač nikdy nevystavujte priamemu pôsobeniu slnečného žiarenia.
- Prach na vysielači alebo prijímači signálov zníži jeho citlivosť. Prach utrite mäkkou tkaninou.
- Komunikácia prostredníctvom signálov sa môže prerušiť, ak sa v miestnosti nachádza fluorescenčné svetidlo s elektronickým štartérom. V takom prípade sa obráťte na predajňu.
- Ak signály z diaľkového ovládača spúšťajú iné zariadenie, presuňte zariadenie na iné miesto, príp. sa poraďte s pracovníkom predajne.

Príprava pred prevádzkou

■ Nastavenie hodín

1. Stlačte "tlačidlo HODÍN".

Zobrazí sa symbol **0:00**.



Diódy **MON** a  blikajú.

2. Aktuálny deň v týždni nastavíte stlačením "tlačidla VYBRAŤ".

3. Stlačte "tlačidlo HODÍN".

Dióda  bliká.

4. Aktuálny čas na hodinách nastavíte stlačením "tlačidla VYBRAŤ".

Stlačením a podržaním tlačidla "" alebo "" sa rýchlo zvyšuje alebo znižuje hodnota zobrazovaného času.

5. Stlačte "tlačidlo HODÍN".

Pri stláčaní tlačidiel a nastavovaní interných hodín vnútornej jednotky diaľkový ovládač vždy smerujte na vnútornú jednotku.

Dióda  bliká.

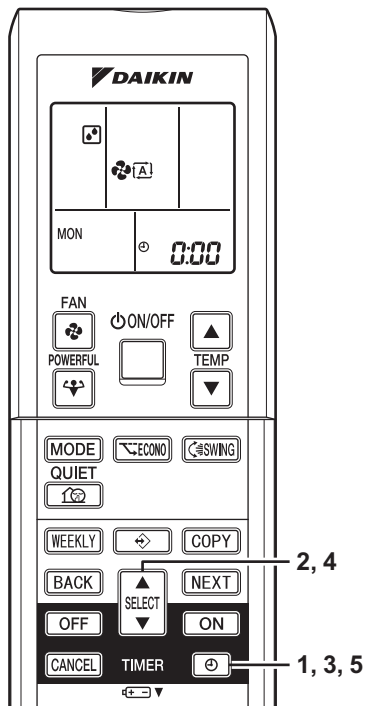

POZNÁMKA

- Ak nie je na interných hodinách vnútornej jednotky nastavený správny čas, funkcia TÝŽDENNÝ ČASOVAČ nebude fungovať načas.

■ ZAPNUTIE ističa

- ZAPNUTÍM ističa sa klapka zatvorí. (Ide o normálny postup.)

■ Kontroly nastavení diaľkového ovládača

- Tento diaľkový ovládač sa bežne používa s modelom s tepelným čerpadlom a modelom len s chladením. Pomocou prepínačov na diaľkovom ovládači nastavte model s tepelným čerpadlom alebo model len s chladením.
- Pozrite si nasledujúce vysvetlenie a podľa obrázka upravte príslušné nastavenie.
 - Zákazníci s modelom s tepelným čerpadlom: nastavte hodnotu H/P
 - Zákazníci s modelom len s chladením: nastavte hodnotu C/O

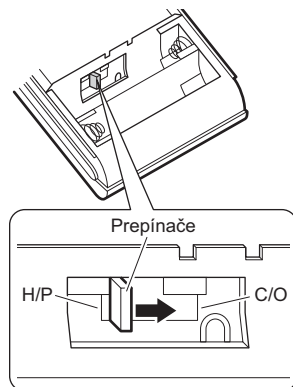

Prevádzkový rozsah

■ Tipy na úsporu energie

- Vyhýbajte sa nadmernému chladeniu alebo ohrevu miestnosti. Udržiavanie nastavenia teploty na strednej úrovni pomáha šetriť energiu.
- Okná zastríte žalúziami alebo záclonami.
- Zabránenie prenikaniu slnečného žiarenia a vzduchu zvonku zvyšuje účinok chladenia (ohrevu).
- Upchaté vzduchové filtre znižujú prevádzku a plytvajú energiou. Čistite ich približne raz za dva týždne.

Odporúčané nastavenie teploty
Chladenie: 26°C– 28°C
Ohrev: 20°C– 24°C

■ Poznámka

- Klimatizáciu používajte v nasledujúcich podmienkach.

Vonkajšie jednotky		Chladenie		Kúrenie	
RXM25~50	Vonkajšia teplota	-10~46°C DB		-15~24°C DB	-15~18°C WB
	Vnútorňa teplota	18~32°C DB	14~23°C WB	10~30°C DB	
2MXM40~50 3MXM40~68 4MXM68/80 5MXM90	Vonkajšia teplota	-10~46°C DB		-15~24°C DB	-15~18°C WB
	Vnútorňa teplota	18~32°C DB	14~23°C WB	10~30°C DB	
RXTP25~35	Vonkajšia teplota	-10~46°C DB		-25~24°C DB	-25~18°C WB
	Vnútorňa teplota	18~32°C DB	14~23°C WB	10~30°C DB	
Vnútorňa vlhkosť ≤80% ^(a)					

DB: Suchá teplota

WB: Vlhká teplota

^(a) Na zabránenie kondenzácii a kvapkaniu vody z jednotky. Ak je teplota alebo vlhkosť pod touto úrovňou, bezpečnostné zariadenia môžu pracovať a klimatizácia nemusí fungovať.

Ak prevádzka pokračuje mimo tohto rozsahu:

- Prevádzka mimo tohto rozsahu vlhkosti alebo teploty môže spôsobiť, že poisťné zariadenie vypne systém.
- Poisťné zariadenie môže zastaviť prevádzku. (V multisystéme môže zastaviť len prevádzku vonkajšej jednotky.)
- Na vnútornej jednotke môže dochádzať ku kondenzácii a kvapkaniu vody.

AUTOMATICKY · ODVLHČOVANIE · CHLADENIE · OHREV · VENTILÁCIA

Klimatizácia funguje vo vybratom prevádzkovom režime.

Klimatizácia bude po ďalšom zapnutí fungovať v rovnakom prevádzkovom režime.

■ Spustenie prevádzky

1. Stlačením tlačidla výberu REŽIMU vyberte príslušný prevádzkový režim.

- Po každom stlačení tlačidla prejdete na ďalšie nastavenie režimu v poradí.

: AUTOMATICKY

: ODVLHČOVANIE

: CHLADENIE

: OHREV

: VENTILÁCIA

Model len s chladením 

Model s tepelným čerpadlom 

2. Stlačte "tlačidlo ZAP./VYP."

- Rozsvieti sa dióda PREVÁDZKY.

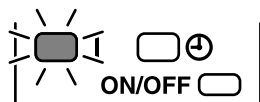

■ Zastavenie prevádzky

3. Znova stlačte tlačidlo "ZAP./VYP".

- Dióda PREVÁDZKY zhasne.

■ Zmena nastavenia teploty

4. Stlačte "tlačidlo úpravy TEPLoty".

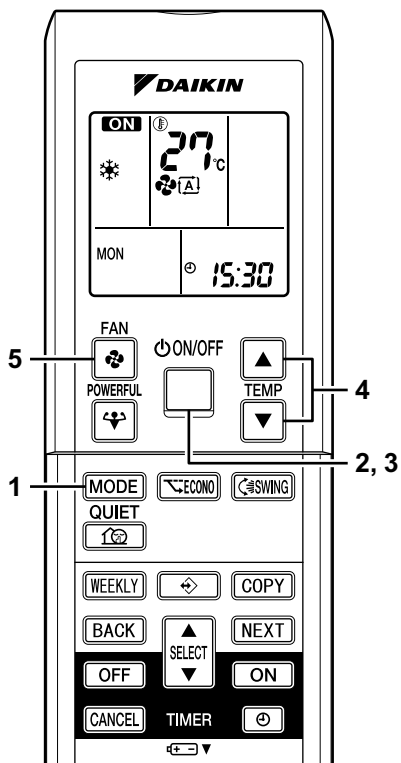

Režim ODVLHČOVANIA alebo VENTILÁCIE	Režim AUTOMATICKY, CHLADENIE alebo OHREV
Nastavenie teploty sa nemôže meniť.	Stlačením tlačidla "▲" teplotu zvýšite a stlačením tlačidla "▼" ju znížite.
	Nastavte požadovanú teplotu. 

AUTOMATICKY · ODVLHČOVANIE · CHLADENIE · OHREV · VENTILÁCIA

■ Zmena nastavenia rýchlosti prúdenia vzduchu

5. Stlačte "tlačidlo na nastavenie VENTILÁTORA".

Režim ODVLHČOVANIA	Režim AUTOMATICKY, CHLADENIE, OHREV alebo VENTILÁCIA
Nastavenie rýchlosti prúdenia vzduchu nemožno meniť.	K dispozícii je päť úrovní nastavenia rýchlosti prúdenia vzduchu od "☪" do "☼" plus "☼" a "☼". 

- Tichá prevádzka vnútornej jednotky

Keď je rýchlosť prúdenia vzduchu nastavená na hodnotu "☼", zníži sa hluk z vnútornej jednotky.

Toto nastavenie použite na stlmenie hluku.

POZNÁMKA

■ Poznámky týkajúce sa režimu OHREVU

- Keďže táto klimatizácia ohrieva miestnosť tým, že privádza teplo z vonkajšieho vzduchu dovnútra, kapacita ohrevu sa pri nižšej vonkajšej teplote znižuje. Ak nie je ohrev dostatočný, odporúča sa spolu s klimatizáciou použiť ďalšie ohrievacie zariadenie.
- Systém tepelného čerpadla ohrieva miestnosť cirkuláciou teplého vzduchu po celej miestnosti. Po spustení režimu ohrevu chvíľu trvá, kým sa miestnosť ohreje.
- V režime ohrevu sa môže na vonkajšej jednotke vytvoriť námraza, čím sa zníži kapacita ohrevu. V takom prípade systém prepne na režim odmrazovania, aby sa námraza odstránila.
- Počas prevádzky odmrazovania neprúdi z vnútornej jednotky teplý vzduch.

■ Poznámky týkajúce sa režimu CHLADENIA

- Táto klimatizácia chladí miestnosť vyfukovaním teplého vzduchu von, preto ak je vonkajšia teplota vysoká, výkon klimatizácie klesne.

■ Poznámka týkajúca sa režimu ODVLHČOVANIA

- Integrovaný obvod počítača zbavuje miestnosť vlhkosti, pričom sa snaží udržiavať príslušnú teplotu. Automaticky kontroluje teplotu a rýchlosť prúdenia vzduchu, preto nie je dostupná možnosť manuálnej úpravy týchto funkcií.

■ Poznámky týkajúce sa režimu AUTOMATICKY

- V režime AUTOMATICKY systém vyberá nastavenie teploty a vhodný prevádzkový režim (CHLADENIE alebo OHREV) na základe teploty v miestnosti na začiatku prevádzky.
- Systém v pravidelnom intervale automaticky mení výber nastavenia, vďaka čomu sa zachováva teplota v miestnosti podľa nastavenia používateľa.
- Ak vám režim AUTOMATICKY nevyhovuje, nastavenú teplotu zmeňte manuálne.

■ Poznámka týkajúca sa nastavenia rýchlosti prúdenia vzduchu

- Pri nižšej rýchlosti prúdenia vzduchu je zároveň nižší účinok chladenia alebo ohrevu.

Nastavenie smeru prúdenia vzduchu

Na zvýšenie pohodlia môžete upraviť smer prúdenia vzduchu.

■ Úprava vodorovnej lopatky (klapky)

1. Stlačte "tlačidlo POHYBU ".

- Na displeji LCD sa zobrazí symbol "" a klapka sa začnú pohybovať.

2. Keď bude klapka v požadovanej polohe, znova stlačte "tlačidlo POHYBU ".

- Klapka sa prestane pohybovať.
- Symbol "" z displeja LCD zmizne.

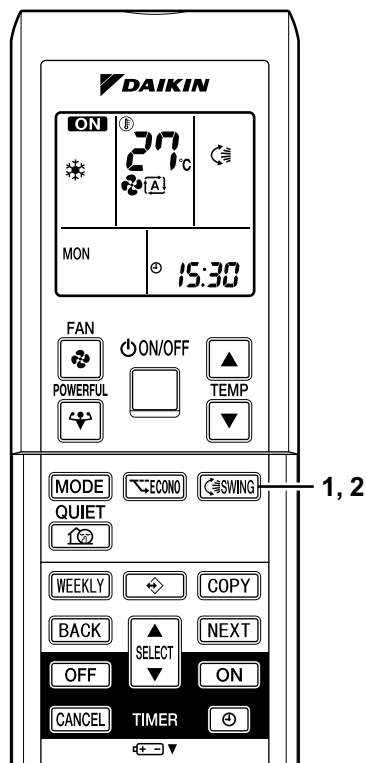

■ Úprava zvislých lopatiek (smerovacie mriežky)

Podržte gombík a pohybnúte smerovacími mriežkami. (Gombík sa nachádza na lopatkách na ľavej a pravej strane.)

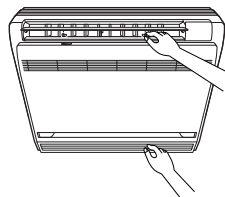

Poznámky týkajúce sa uhla klapky a smerovacích mriežok

- Ak nevyberiete možnosť "POHYB", klapku by ste mali v režime OHREVVU nastaviť takmer vodorovne a v režime CHLADENIA alebo ODVLHČOVANIA nahor, aby ste dosiahli najlepší výkon.

■ POZOR

- Pri ručnom nastavovaní klapky jednotku vypnite a znova ju zapnite pomocou diaľkového ovládača.
- Pri upravovaní smerovacích mriežok postupujte opatrne. Vnútri vývodu vzduchu sa ventilátor pohybuje vysokou rýchlosťou.

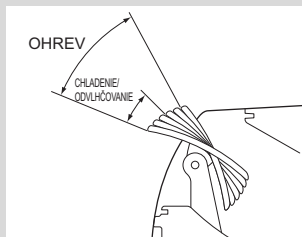

Nastavenie smeru prúdenia vzduchu

■ Výber prúdenia vzduchu

- Vyberte prúdenie vzduchu, ktoré vám najviac vyhovuje.

Pri prepnutí spínača výberu prúdenia vzduchu na možnosť

- Klimatizácia sa automaticky rozhodne pre vhodný vzorec prúdenia vzduchu, a to v závislosti od prevádzkového režimu/situácie.

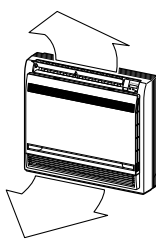
Prevádzkový režim	Situácia	Vzorec prúdenia vzduchu
Režim CHLADENIE	<ul style="list-style-type: none">• Keď je miestnosť úplne chladná alebo po uplynutí jednej hodiny od zapnutia klimatizácie.	<ul style="list-style-type: none">• Vzduch prúdi cez horný výstup vzduchu, aby vzduch neprúdil priamo na osoby, a izbová teplota sa vyrovnáva.
	<ul style="list-style-type: none">• Na začiatku prevádzky alebo inokedy, keď je miestnosť úplne chladná.	
Režim OHREV	<ul style="list-style-type: none">• Bežný čas.	

- V režime Odvlhčovanie prúdi vzduch cez horný výstup vzduchu, aby chladný vzduch neprúdil priamo na osoby.

Pri prepnutí spínača výberu výstupu vzduchu na možnosť

- Vzduch prúdi z horného výstupu vzduchu bez ohľadu na prevádzkový režim alebo situáciu.
- Tento spínač použijete, keď nechcete, aby vzduch prúdil zo spodného výstupu vzduchu. (Keď spíte a v režime OHREV cítite prúd studeného vzduchu atď.)

UPOZORNENIE

- Nepokúšajte sa klapku nastavovať ručne.
- Pri ručnom nastavovaní nemusí mechanizmus fungovať správne alebo môže z výstupov vzduchu kvapkať kondenzovaná voda.

Režim SILNÉHO VÝKONU

Režim SILNÉHO VÝKONU rýchlo maximalizuje účinok chladenia (ohrevu) v ľubovoľnom prevádzkovom režime. Môžete tak dosiahnuť maximálnu kapacitu.

■ Spustenie režimu SILNÉHO VÝKONU

1. Stlačte "tlačidlo SILNÉHO VÝKONU".

- Režim SILNÉHO VÝKONU skončí o 20 minút. Systém potom automaticky znova funguje s predchádzajúcimi nastaveniami používanými pred prechodom do režimu SILNÉHO VÝKONU.
- Na displeji LCD sa zobrazí symbol "❄️".
- Pri používaní režimu SILNÉHO VÝKONU nie sú niektoré funkcie dostupné.

■ Zrušenie režimu SILNÉHO VÝKONU

2. Znova stlačte "tlačidlo SILNÉHO VÝKONU".

- Symbol "❄️" z displeja LCD zmizne.

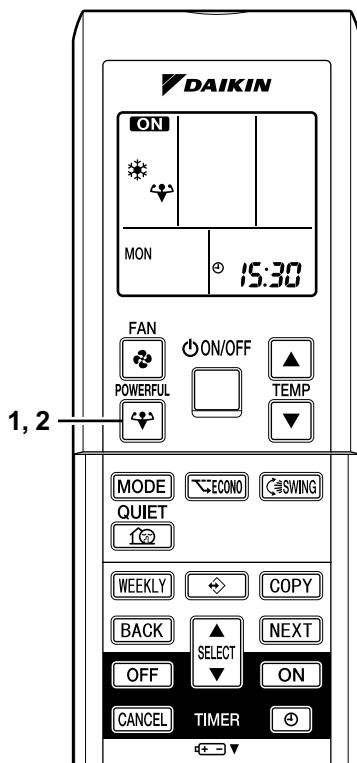

POZNÁMKA

■ Poznámky týkajúce sa režimu SILNÉHO VÝKONU

- Režim SILNÉHO VÝKONU nemožno používať spolu s ÚSPORNÝM REŽIMOM ani režimom TICHEJ PREVÁDZKY. Prioritu má funkcia, ktorej tlačidlo stlačíte ako posledné.
- Režim SILNÉHO VÝKONU možno nastaviť iba vtedy, keď je jednotka spustená. Stlačením tlačidla zastavenia prevádzky sa nastavenia zrušia a z displeja LCD zmizne symbol "❄️".
- Režim SILNÉHO VÝKONU nezvýši kapacitu klimatizácie, ak je už klimatizácia spustená s nastavenou maximálnou kapacitou.
- **V režime CHLADENIA a OHREVVU**
Ak chcete maximalizovať účinok chladenia (ohrevu), kapacita vonkajšej jednotky sa musí zvýšiť a rýchlosť prúdenia vzduchu sa musí nastaviť na maximum. Nastavenia teploty a prúdenia vzduchu nemožno meniť.
- **V režime ODVLHČOVANIA**
Nastavenie teploty sa zníži o 2,5°C a rýchlosť prúdenia vzduchu sa o niečo zvýši.
- **V režime VENTILÁCIE**
Rýchlosť prúdenia vzduchu je nastavená na maximum.
- **Pri používaní nastavenia prioritnej miestnosti**
Pozrite si časť "Poznámka týkajúca sa multisystému". (strana 26)

TICHÁ prevádzka VONKAJŠEJ JEDNOTKY

TICHÁ PREVÁDZKA VONKAJŠEJ JEDNOTKY znižuje úroveň hluku vonkajšej jednotky zmenou frekvencie a rýchlosti ventilátora vonkajšej jednotky. Táto funkcia je vhodná na používanie v noci.

■ Spustenie TICHEJ PREVÁDZKY VONKAJŠEJ JEDNOTKY

1. Stlačte tlačidlo TICHEJ PREVÁDZKY.

- Na displeji LCD sa zobrazí symbol "🔇".

■ Zrušenie TICHEJ PREVÁDZKY VONKAJŠEJ JEDNOTKY

2. Znova stlačte tlačidlo TICHEJ PREVÁDZKY.

- Symbol "🔇" z displeja LCD zmizne.

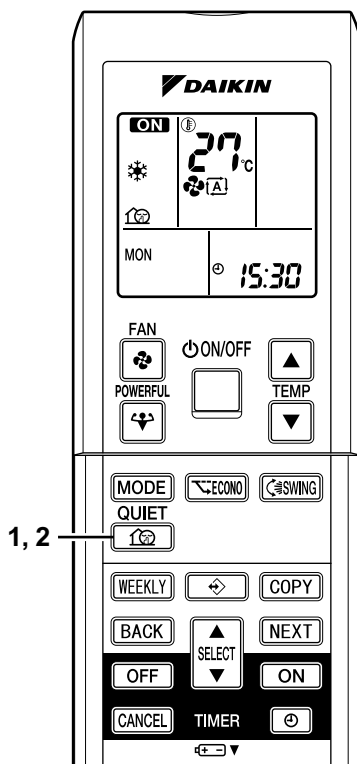

POZNÁMKA

■ Poznámka týkajúca sa TICHEJ PREVÁDZKY VONKAJŠEJ JEDNOTKY

- Ak používate multisystém, táto funkcia bude aktívna len vtedy, ak bude režim TICHEJ PREVÁDZKY VONKAJŠEJ JEDNOTKY nastavený na všetkých používaných vnútorných jednotkách.
Ak však používate nastavenie prioritnej miestnosti, pozrite si časť "Poznámka týkajúca sa multisystému". (strana 26)
- Táto funkcia je dostupná v režimoch CHLADENIA, OHREVVU a AUTOMATICKY. (Nie je dostupná v režimoch VENTILÁCIE a ODVLHČOVANIA.)
- Prevádzkové režimy SILNÉHO VÝKONU a TICHEJ PREVÁDZKY VONKAJŠEJ JEDNOTKY nemožno používať súčasne. Prioritu má funkcia, ktorej tlačidlo stlačíte ako posledné.
- Aj po zastavení prevádzky pomocou diaľkového ovládača alebo tlačidla ZAP./VYP. hlavnej jednotky v režime TICHEJ PREVÁDZKY VONKAJŠEJ JEDNOTKY sa na displeji diaľkového ovládača stále zobrazuje symbol "🔇".
- Režim TICHEJ PREVÁDZKY VONKAJŠEJ JEDNOTKY neznižuje frekvenciu ani rýchlosť ventilátora, ak už bola dostatočne nízka.

ÚSPORNÝ režim

ÚSPORNÝ REŽIM je funkcia umožňujúca efektívnu prevádzku obmedzením maximálnej hodnoty spotreby elektrickej energie. Táto funkcia je užitočná v situáciách, v ktorých by ste mali venovať pozornosť tomu, aby sa istič nezapol pri používaní produktu spolu s ďalšími zariadeniami.

■ Spustenie ÚSPORNÉHO REŽIMU

1. Stlačte "tlačidlo ÚSPORNÉHO REŽIMU".

- Na displeji LCD sa zobrazí symbol "⚡".

■ Zrušenie ÚSPORNÉHO REŽIMU

2. Znova stlačte tlačidlo "ÚSPORNÉHO REŽIMU".

- Symbol "⚡" z displeja LCD zmizne.

Aktuálny prúd a spotreba elektrickej energie

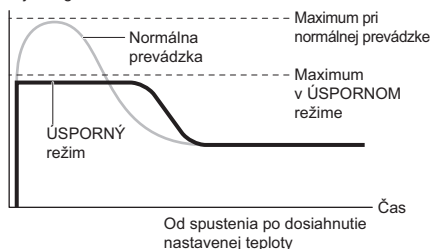

- Táto schéma slúži len na ilustráciu.

* Maximálny aktuálny prúd a spotreba elektrickej energie klimatizácie v ÚSPORNOM REŽIME sa líšia v závislosti od pripojenej vonkajšej jednotky.

POZNÁMKA

- ÚSPORNÝ REŽIM možno nastaviť iba vtedy, keď je jednotka spustená. Stlačením tlačidla zastavenia prevádzky sa nastavenia zrušia a z displeja LCD zmizne symbol "⚡".
- ÚSPORNÝ REŽIM je funkcia umožňujúca efektívnu prevádzku obmedzením spotreby elektrickej energie vonkajšou jednotkou (prevádzkovej frekvencie).
- ÚSPORNÝ REŽIM možno používať v režimoch AUTOMATICKÝ, CHLADENIE, ODVLHČOVANIE a OHREV.
- Režim SILNÉHO VÝKONU a ÚSPORNÝ REŽIM nemožno používať súčasne. Prioritu má funkcia, ktorej tlačidlo stlačíte ako posledné.
- Ak je už spotreba nízka, spotreba elektrickej energie nemusí klesnúť ani v ÚSPORNOM REŽIME.

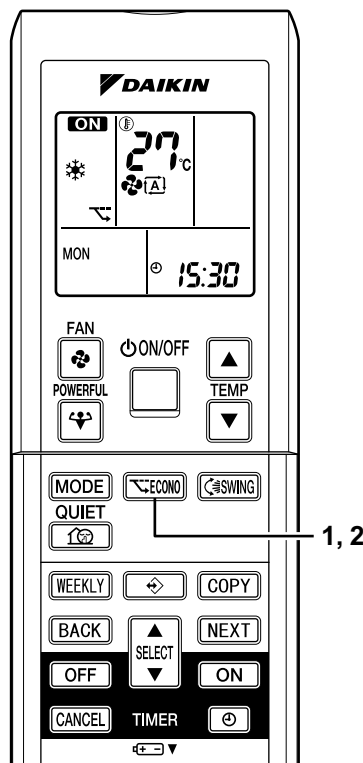

Prevádzka ČASOVAČA

Funkcie časovača sú užitočné na automatické zapínanie alebo vypínanie klimatizácie v noci alebo ráno. Zároveň môžete používať ČASOVAČ VYPNUTIA a ČASOVAČ ZAPNUTIA.

■ Používanie ČASOVAČA VYPNUTIA

- Skontrolujte, či sú správne nastavené hodiny. Ak nie, nastavte na hodinách aktuálny čas. (strana 10)

1. Stlačte "tlačidlo ČASOVAČA VYPNUTIA".

Zobrazí sa symbol **0:00**.

Dióda OFF bliká.

2. Stláčajte "tlačidlo VYBRAŤ", kým sa nezobrazí požadované nastavenie času.

- Po každom stlačení príslušného tlačidla sa nastavenie času zvýši alebo zníži o 10 minút. Stlačením a podržaním týchto tlačidiel sa nastavenie mení rýchlo.

3. Znova stlačte "tlačidlo ČASOVAČA VYPNUTIA".

- Rozsvieti sa dióda ČASOVAČA.

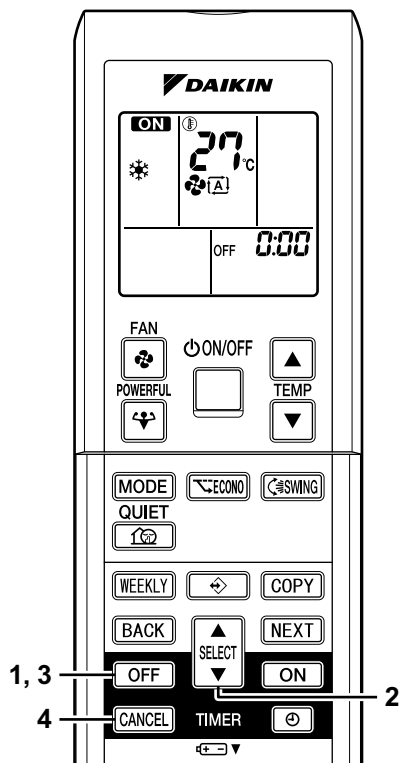
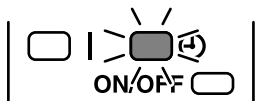

■ Zrušenie prevádzky ČASOVAČA VYPNUTIA

4. Stlačte "tlačidlo ZRUŠIŤ".

- Dióda ČASOVAČA zhasne.

POZNÁMKA

- Po nastavení ČASOVAČA sa aktuálny čas nezobrazuje.
- Po nastavení ČASOVAČA ZAPNUTIA/VYPNUTIA sa nastavenie času uloží v pamäti. (Pamäť sa vynuluje po výmene batérií v diaľkovom ovládači.)
- Pri používaní jednotky s ČASOVAČOM ZAPNUTIA/VYPNUTIA sa môže reálny čas prevádzky líšiť od času zadaného používateľom. (Maximálne približne 10 minút.)

■ REŽIM NOČNÉHO NASTAVENIA

Po nastavení ČASOVAČA VYPNUTIA klimatizácia automaticky upraví nastavenie teploty (o 0,5°C nahor v režime CHLADENIA, o 2,0°C nadol v režime OHREVVU) s cieľom zabrániť nadmernému chladeniu alebo ohrevu a dopriať vám tak príjemný spánok.

Prevádzka ČASOVAČA

■ Používanie ČASOVAČA ZAPNUTIA

- Skontrolujte, či sú správne nastavené hodiny. Ak nie, nastavte na hodinách aktuálny čas. (strana 10)

1. Stlačte "tlačidlo ČASOVAČA ZAPNUTIA".

Zobrazí sa symbol **6:00**.

Dióda ON bliká.

2. Stláčajte "tlačidlo VYBRAŤ", kým sa nezobrazí požadované nastavenie času.

- Po každom stlačení príslušného tlačidla sa nastavenie času zvýši alebo zníži o 10 minút. Stlačením a podržaním týchto tlačidiel sa nastavenie mení rýchlo.

3. Znova stlačte "tlačidlo ČASOVAČA ZAPNUTIA".

- Rozsvieti sa dióda ČASOVAČA.

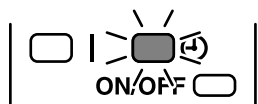

■ Zrušenie ČASOVAČA ZAPNUTIA

4. Stlačte "tlačidlo ZRUŠIŤ".

- Dióda ČASOVAČA zhasne.

■ Kombinované používanie ČASOVAČA ZAPNUTIA a ČASOVAČA VYPNUTIA

- Nižšie je zobrazený príklad kombinovaného nastavenia dvoch časovačov.



POZOR

■ V nasledujúcich prípadoch nastavte časovač znova.

- Po VYPNUTÍ ističa.
- Po výpadku elektrického napájania.
- Po výmene batérií v diaľkovom ovládači.

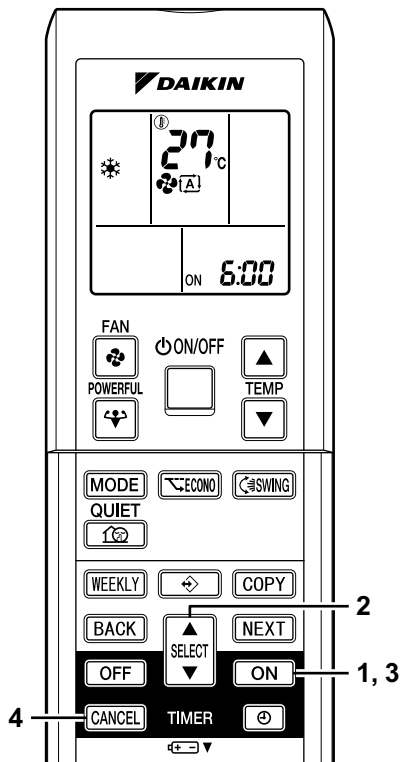

TÝŽDENNÝ ČASOVAČ

Pre každý deň v týždni možno uložiť až 4 nastavenia časovača. Pohodlné používanie je zaručené vtedy, keď je TÝŽDENNÝ ČASOVAČ nastavený pod životného štýlu rodiny.

■ Používanie v týchto prípadoch aktivácie funkcie TÝŽDENNÉHO ČASOVAČA

Príklad nastavení TÝŽDENNÉHO ČASOVAČA je zobrazený nižšie.

Príklad: Rovnaké nastavenia časovača pre týždeň od pondelka do piatka a rozdielne nastavenia časovača na víkend.

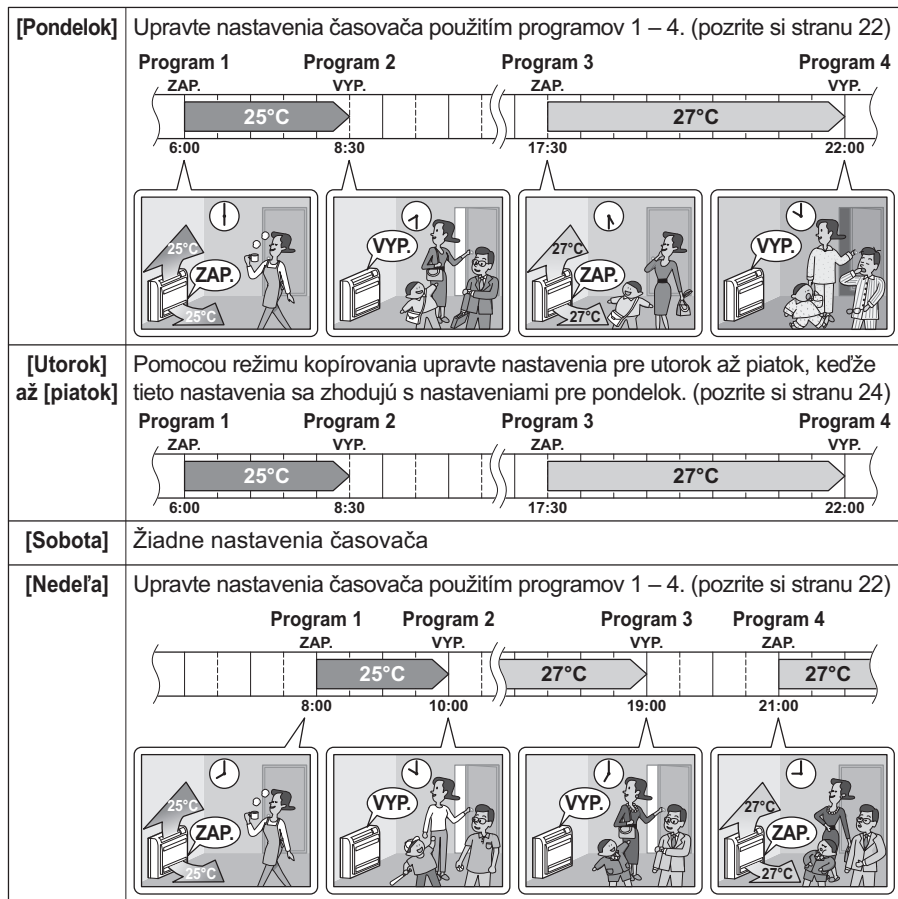

- Vo funkcii TÝŽDENNÉHO ČASOVAČA možno nastaviť až 4 rezervácie na deň a 28 rezervácií na týždeň. Efektívne využívanie režimu kopírovania zaručuje jednoduché vytváranie rezervácií.
- Použitie nastavení ZAP.-ZAP.-ZAP.-ZAP. umožňuje napríklad naplánovať prevádzkový režim a nastaviť zmeny teploty. Pomocou nastavení VYP.-VYP.-VYP.-VYP. možno ďalej nastaviť len čas VYPNUTIA pre jednotlivé dni. Ak používateľ zabudne VYPNÚŤ klimatizáciu, pomocou týchto nastavení sa VYPNE automaticky.

TÝŽDENNÝ ČASOVAČ

■ Používanie TÝŽDENNÉHO ČASOVAČA

Režim nastavenia

- Skontrolujte, či sú nastavené deň v týždni a čas. Ak nie, nastavte deň v týždni a čas. (strana 10)

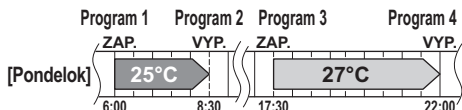

1. Stlačte "tlačidlo ".

- Zobrazia sa deň v týždni a číslo rezervácie pre aktuálny deň.
- Pre jeden deň možno upraviť 1 až 4 nastavenia.

2. Stlačením "tlačidla VYBRAŤ" vyberte požadovaný deň v týždni a číslo rezervácie.

- Stláčaním "tlačidla VYBRAŤ" sa mení číslo rezervácie a deň v týždni.

3. Stlačte "tlačidlo ĎALEJ".

- Nastavia sa deň v týždni a číslo rezervácie.
- Symboly "WEEKLY" a "ON" blikajú.

4. Stlačte "tlačidlo VYBRAŤ" a vyberte požadovaný režim.

- Stlačením "tlačidla VYBRAŤ" sa v príslušnom poradí mení symbol "ON" alebo "OFF".



- Ak je už rezervácia nastavená, výberom prázdneho políčka sa rezervácia zruší.
- Po výbere "prázdneho" políčka prejdite na KROK 9.

5. Stlačte "tlačidlo ĎALEJ".

- Nastaví sa režim ČASOVAČA ZAPNUTIA/VYPNUTIA.
- Symbol "WEEKLY" a príslušný čas blikajú.

6. Stlačte "tlačidlo VYBRAŤ" a vyberte požadovaný čas.

- Čas možno nastaviť v rozsahu od 0:00 do 23:50 v intervale 10 minút.
- Ak sa chcete vrátiť na nastavenie režimu ČASOVAČA ZAPNUTIA/VYPNUTIA, stlačte "tlačidlo SPÄŤ".
- Po nastavení ČASOVAČA VYPNUTIA prejdite na KROK 9.

7. Stlačte "tlačidlo ĎALEJ".

- Čas sa nastaví.
- Symbol "WEEKLY" a príslušná teplota blikajú.

Obrázky nastavení



Nastavenia dňa a čísla



Nastavenia ZAP./VYP.



Nastavenia času



Nastavenia teploty

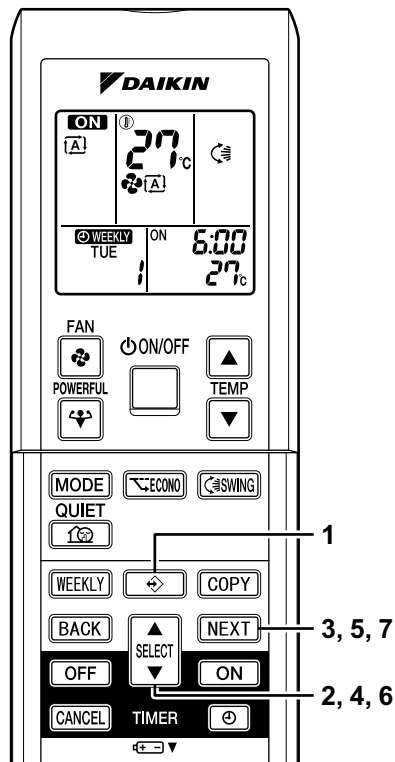

TÝŽDENNÝ ČASOVAČ

8. Stlačte "tlačidlo VYBRAŤ" a vyberte požadovanú teplotu.

- Teplotu možno nastaviť v rozsahu od 10°C do 32°C.
Chladenie: jednotka funguje pri teplote 18°C, aj keď je nastavená na rozsah od 10 do 17°C.
Ohrev: jednotka funguje pri teplote 30°C, aj keď je nastavená na rozsah od 31 do 32°C.
- Ak sa chcete vrátiť na nastavenie času, stlačte "tlačidlo SPÁŤ".
- Nastavená teplota sa zobrazí až po zapnutí príslušného nastavenia režimu.

9. Stlačte "tlačidlo ĎALEJ".

- Nastaví sa príslušná teplota a prejdete na nastavenie ďalšej rezervácie.
- Ak chcete pokračovať a upraviť ďalšie nastavenia, zopakujte celý postup od KROKU 4.

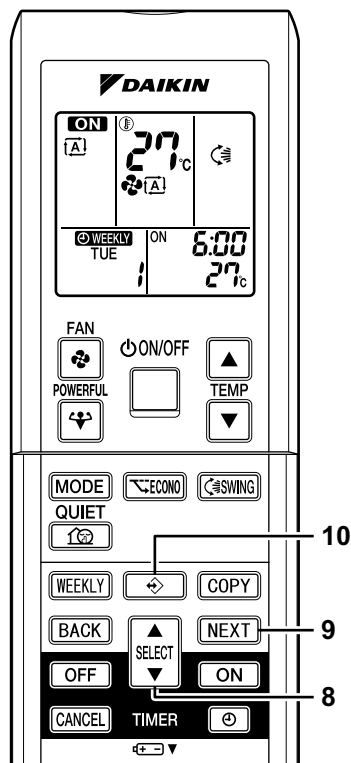

10. Stlačením "tlačidla " dokončíte nastavenie.

- Nezabudnite diaľkový ovládač namieriť na vnútornú jednotku a skontrolovať, či sa ozve tón príjmu signálu a či blíkajú dióda prevádzky.
 - Na displeji LCD sa zobrazí symbol "  " a aktivuje sa režim TÝŽDENNÉHO ČASOVAČA.
 - Rozsvieti sa dióda ČASOVAČA.
 - Vytvorenú rezerváciu možno jednoducho kopírovať a rovnaké nastavenia použiť pre iný deň v týždni.
- Pozrite si časť **Režim kopírovania**. (strana 24)



POZNÁMKA

■ Poznámky týkajúce sa používania TÝŽDENNÉHO ČASOVAČA

- Nezabudnite najskôr na diaľkovom ovládači nastaviť hodiny.
- Deň v týždni, režim ČASOVAČA ZAPNUTIA/VYPNUTIA, čas a teplotu (len v režime ČASOVAČA ZAPNUTIA) možno nastaviť v režime TÝŽDENNÉHO ČASOVAČA. Ostatné nastavenia ČASOVAČA ZAPNUTIA/VYPNUTIA vychádzajú z nastavení pred prevádzkou.
- Režimy TÝŽDENNÉHO ČASOVAČA a ČASOVAČA ZAPNUTIA/VYPNUTIA nemožno používať súčasne. Ak sa režim ČASOVAČA ZAPNUTIA/VYPNUTIA nastaví v aktívnom režime TÝŽDENNÉHO ČASOVAČA, režim ČASOVAČA ZAPNUTIA/VYPNUTIA má prioritu. Režim TÝŽDENNÉHO ČASOVAČA prejde do pohotovostného stavu a z displeja LCD zmizne symbol "  ". Keď je zapnutý ČASOVAČ ZAPNUTIA/VYPNUTIA, TÝŽDENNÝ ČASOVAČ sa automaticky aktivuje.
- Pomocou "tlačidla  " sa odosielať len čas a teplota nastavené pomocou týždenného časovača. Týždenný časovač nastavte až po nastavení prevádzkového režimu, intenzity ventilátora a smeru ventilátora.
- V prípade vypnutia ističa, výpadku elektrického napájania a podobných situácií nebudú interné hodiny vnútornej jednotky fungovať presne. Znova nastavte hodiny. (strana 10)
- "Tlačidlo SPÁŤ" možno používať len na nastavenia času a teploty. Nemožno ho používať na návrat na číslo rezervácie.

TÝŽDENNÝ ČASOVAČ

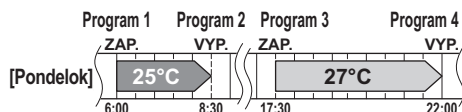

Režim kopírovania

- Vytvorenú rezerváciu možno kopírovať pre iný deň v týždni. Skopíruje sa celá rezervácia vybraného dňa v týždni.

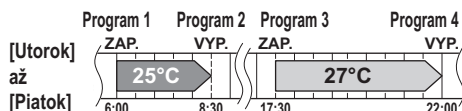

KOPIROVAŤ ↓



- Stlačte "tlačidlo ".
- Stlačením "tlačidla VYBRAŤ" potvrdíte deň v týždni, ktorý sa má kopírovať.
- Stlačením "tlačidla KOPIROVAŤ" aktivujete režim kopírovania.
 - Skopíruje sa celá rezervácia vybraného dňa v týždni.
- Cieľový deň v týždni vyberiete stlačením "tlačidla VYBRAŤ".
- Stlačte "tlačidlo KOPIROVAŤ".
 - Rezervácia sa skopíruje pre vybraný deň v týždni. Skopíruje sa celá rezervácia vybraného dňa v týždni.
 - Ak chcete pokračovať a kopírovať nastavenia pre ďalšie dni v týždni, zopakujte KROKY 4 a 5.
- Stlačením "tlačidla " dokončíte nastavenie.

- Na displeji LCD sa zobrazí symbol "WEEKLY" a aktivuje sa režim TÝŽDENNÉHO ČASOVAČA.

Obrazovky nastavení

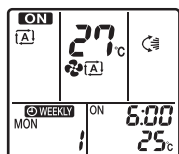

Obrazovka potvrdenia

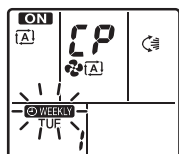

Obrazovka kopírovania

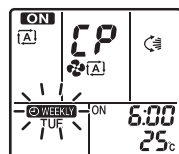

Obrazovka prílepenia

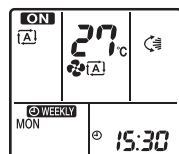

Obrazovka normálneho režimu

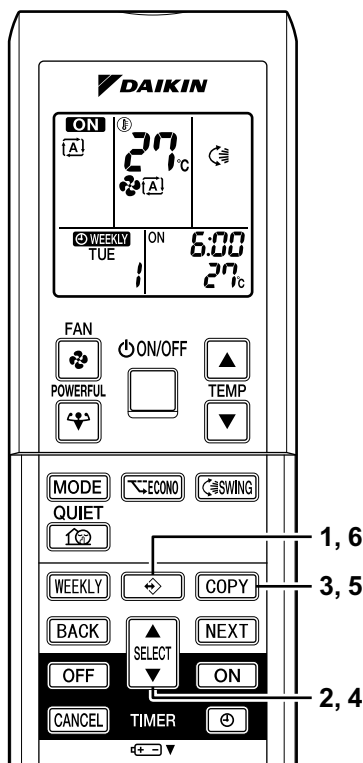

POZNÁMKA

REŽIM KOPIROVANIA

- V režime kopírovania sa skopíruje celá rezervácia zdrojového dňa v týždni. Ak chcete po skopírovaní obsahu týždenných rezervácií samostatne zmeniť rezerváciu pre ľubovoľný deň v týždni, stlačte "tlačidlo " a nastavenia zmeňte vykonaním krokov v časti **Režim nastavenia**. (strana 22)

TÝŽDENNÝ ČASOVAČ

■ Potvrdenie rezervácie

- Rezerváciu možno potvrdiť.

1. Stlačte "tlačidlo ".

- Zobrazia sa deň v týždni a číslo rezervácie pre aktuálny deň.

2. Stlačením "tlačidla VYBRATĚ" vyberte príslušný deň v týždni a číslo rezervácie, ktorá sa má potvrdiť.

- Stlačením "tlačidla VYBRATĚ" sa zobrazia podrobnosti rezervácie.
- Ak chcete zmeniť potvrdené nastavenia rezervácie, vyberte číslo príslušnej rezervácie a stlačte "tlačidlo ĎALEJ".

Režim sa prepne na režim nastavenia. Prejdite na

Režim nastavenia KROK 4. (strana 22)

3. Stlačením "tlačidla " ukončíte režim potvrdenia.

- Na displeji LCD sa zobrazí symbol "  WEEKLY "
- a aktivuje sa režim TÝŽDENNÉHO ČASOVAČA.
- Rozsvieti sa dióda ČASOVAČA.

Obrazovky nastavení

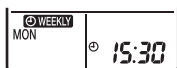

Obrazovka normálneho



Obrazovka potvrdenia

■ Deaktivácia TÝŽDENNÉHO ČASOVAČA

4. Keď sa na displeji LCD zobrazuje symbol " WEEKLY ", stlačte "tlačidlo TÝŽDENNE".

- Z displeja LCD zmizne symbol  WEEKLY .
- Dióda ČASOVAČA zhasne.
- Ak chcete znova aktivovať režim TÝŽDENNÉHO ČASOVAČA, znova stlačte "tlačidlo TÝŽDENNE".
- Ak znova aktivujete rezerváciu deaktivovanú pomocou "tlačidla TÝŽDENNE", použije sa režim poslednej rezervácie.

■ Odstránenie rezervácií

Jednotlivé rezervácie

- Pozrite si časť **Režim nastavenia** (strana 22)
- Pri výbere požadovaného režimu v KROKU 4 v režime nastavenia vyberte možnosť "prázdné". Odstráni sa príslušná rezervácia.

Rezervácie pre všetky dni v týždni

- Túto funkciu možno použiť na odstraňovanie rezervácií pre všetky dni v týždni.

5. Stlačte "tlačidlo ".

6. Pomocou "tlačidla VYBRATĚ" vyberte deň v týždni, ktorý sa má zrušiť.

7. "Tlačidlo TÝŽDENNE" podržte stlačené 5 sekúnd.

- Rezervácia vybratého dňa v týždni sa odstráni.

Všetky rezervácie

8. Na obrazovke normálneho režimu stlačte a na 5 sekúnd podržte "tlačidlo TÝŽDENNE".

- Nezabudnite diaľkový ovládač namieriť na hlavnú jednotku a skontrolovať, či sa ozve tón príjmu signálu.
- Tento režim nie je aktívny pri nastavovaní režimu TÝŽDENNÉHO ČASOVAČA.
- Všetky rezervácie sa odstránia.

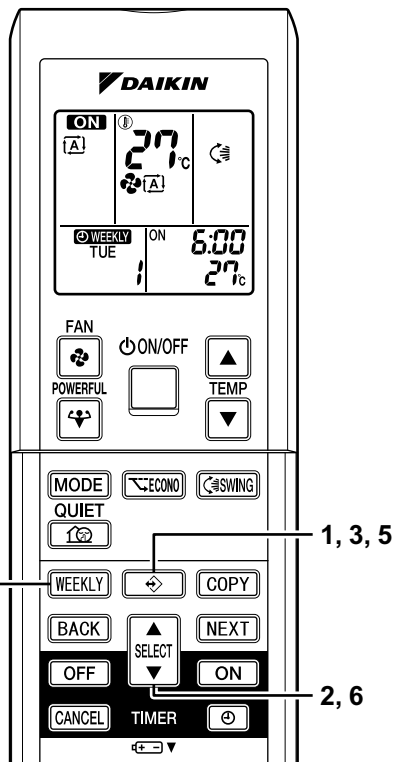

Poznámka týkajúca sa multisystému

⟨⟨ Čo je "multisystém"? ⟩⟩

Tento systém má jednu vonkajšiu jednotku pripojenú k viacerým vnútorným jednotkám.

■ Výber prevádzkového režimu

1. Použitie nastavenie prioritnej miestnosti, ale prioritná jednotka je inaktívna alebo chýba.

Ak sa používa viacero vnútorných jednotiek, prioritu má jednotka, ktorá sa zapla ako prvá. V takom prípade nastavte pre neskôr zapnuté jednotky rovnaký prevádzkový režim (*1) ako pre prvú jednotku.

V opačnom prípade sa prepnú do pohotovostného režimu a dióda prevádzky bude blikať. Nejde o poruchu.

(*1)

- Režimy CHLADENIA, ODVLHČOVANIA a VENTILÁCIE možno používať súčasne.
- Režim AUTOMATICKY podľa izbovej teploty automaticky vyberie režim CHLADENIA alebo OHREVVU. Režim AUTOMATICKY je preto dostupný po výbere rovnakého prevádzkového režimu zodpovedajúceho miestnosti s prvou zapnutou jednotkou.

⟨UPOZORNENIE⟩

Prevádzkový režim v miestnosti s prvou spustenou jednotkou má zvyčajne prioritu.

Nasledujúce situácie však predstavujú výnimky, ktoré je potrebné mať na pamäti.

Ak sa v prvej miestnosti používa režim **VENTILÁCIA** a neskôr sa v inej miestnosti použije režim **ohrevu**, **ohrev bude mať prioritu**. V takom prípade prejde klimatizácia v režime VENTILÁCIE do pohotovostného režimu a dióda prevádzky bude blikať.

2. Aktívne nastavenie prioritnej miestnosti

Pozrite si časť Nastavenie prioritnej miestnosti na nasledujúcej strane.

■ Režim NOČNÉHO POKOJA (dostupný len v režime chladenia)

Režim NOČNÉHO POKOJA vyžaduje naprogramovanie po inštalácii. So žiadosťou o pomoc sa obráťte na svojho maloobchodného predajcu alebo diera.

Režim NOČNÉHO POKOJA znižuje prevádzkový hluk vonkajšej jednotky v nočných hodinách a jednotka tak neruší susedov.

- Režim NOČNÉHO POKOJA sa aktivuje pri poklese teploty o 5°C alebo viac pod najvyššiu zaznamenanú dennú teplotu. Ak je teda teplotný rozdiel menší ako 5°C, táto funkcia sa neaktivuje.
- Režim NOČNÉHO POKOJA nepatrne znižuje účinnosť režimu chladenia (ohrevu) jednotky.

■ Režim TICHEJ PREVÁDZKY VONKAJŠEJ JEDNOTKY (strana 17)

1. Použitie nastavenie prioritnej miestnosti, ale prioritná jednotka je inaktívna alebo chýba.

Pri používaní funkcie TICHEJ PREVÁDZKY VONKAJŠEJ JEDNOTKY v multisystéme nastavte všetky vnútorné jednotky pomocou diaľkových ovládačov na režim TICHEJ PREVÁDZKY VONKAJŠEJ JEDNOTKY. Pri vymazávaní režimu TICHEJ PREVÁDZKY VONKAJŠEJ JEDNOTKY vymažte jednu z používaných vnútorných jednotiek pomocou príslušného diaľkového ovládača.

Na diaľkových ovládačoch ostatných miestností sa však bude ďalej zobrazovať režim TICHEJ PREVÁDZKY VONKAJŠEJ JEDNOTKY.

Odporúčame uvoľniť všetky miestnosti pomocou príslušných diaľkových ovládačov.

2. Aktívne nastavenie prioritnej miestnosti

Pozrite si časť Nastavenie prioritnej miestnosti na nasledujúcej strane.

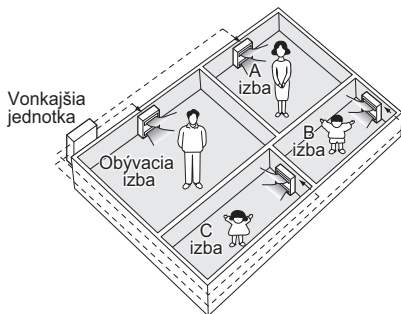

Poznámka týkajúca sa multisystému

■ Zámka režimu chladenia/ohrevu (dostupná len v modeloch s tepelným čerpadlom)

Zámka režimu chladenia/ohrevu vyžaduje úvodné naprogramovanie pri inštalácii. So žiadosťou o pomoc sa obráťte na svojho maloobchodného predajcu alebo diera. Zámka režimu chladenia/ohrevu vynútiťe prepne jednotku do režimu chladenia alebo ohrevu. Táto funkcia je užitočná v prípade, keď chcete pre všetky vnútorné jednotky pripojené k multisystému nastaviť rovnaký prevádzkový režim.

■ Nastavenie prioritnej miestnosti

Nastavenie prioritnej miestnosti vyžaduje naprogramovanie pri inštalácii. So žiadosťou o pomoc sa obráťte na svojho maloobchodného predajcu alebo diera.

Miestnosť označená ako prioritná má prioritu v nasledujúcich situáciách.

1. Priorita prevádzkového režimu

Keďže je prevádzkový režim prioritnej miestnosti nadradený, používateľ môže vybrať iný prevádzkový režim z iných miestností.

(Príklad)

* Miestnosť A je v príkladoch prioritná.

V prípade výberu režimu CHLADENIA v miestnosti A, zatiaľ čo v miestnostiach B, C a D sú aktívne nasledujúce režimy:

Prevádzkový režim v miestnostiach B, C a D	Stav miestností B, C a D, keď jednotka v miestnosti A pracuje v režime CHLADENIA
CHLADENIE alebo ODVLHČOVANIE alebo VENTILÁCIA	Zachováva sa aktuálny prevádzkový režim
OHREV	Jednotka prejde do pohotovostného režimu. Keď jednotka v miestnosti A prestane pracovať, prevádzka sa obnoví.
AUTOMATICKY	Ak je jednotka nastavená na režim CHLADENIA, pokračuje v prevádzke. Ak je jednotka nastavená na režim OHREVVU, prejde do pohotovostného režimu. Keď jednotka v miestnosti A prestane pracovať, prevádzka sa obnoví.

2. Priorita pri používaní režimu SILNÉHO VÝKONU

(Príklad)

* Miestnosť A je v príkladoch prioritná.

Vnútorné jednotky v miestnostiach A, B, C a D sa všetky používajú. Ak jednotka v miestnosti A prejde do režimu SILNÉHO VÝKONU, prevádzková kapacita sa sústreďuje v miestnosti A. V takom prípade sa môže účinnosť chladenia (ohrevu) jednotiek v miestnostiach B, C a D nepatrne znížiť.

3. Priorita pri používaní režimu TICHEJ PREVÁDZKY VONKAJŠEJ JEDNOTKY

(Príklad)

* Miestnosť A je v príkladoch prioritná.

Po nastavení jednotky v miestnosti A na režim TICHEJ PREVÁDZKY klimatizácia spustí režim TICHEJ PREVÁDZKY VONKAJŠEJ JEDNOTKY.

Vo všetkých ostatných používaných vnútorných jednotkách nemusíte nastavovať režim TICHEJ PREVÁDZKY.

Údržba a čistenie



UPOZORNENIE Pred čistením sa uistite, či sú jednotka a istič **VYPNUTÉ**.

Jednotky

■ Vnútrotná jednotka, vonkajšia jednotka a diaľkový ovládač

1. Utrite ich suchou mäkkou tkaninou.

■ Predný panel

1. Otvorte predný panel.

- Posúvajte dve zarážky na ľavej a pravej strane smerom dovnútra, kým neklknú.

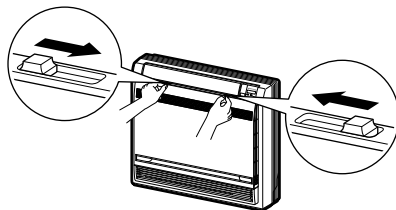

2. Zložte predný panel.

- Demontujte šnúru.
- Nechajte predný panel vyklopiť dopredu a potom ho budete môcť vybrať.

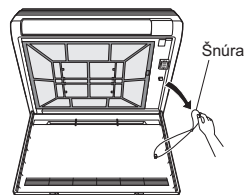

3. Vyčistite predný panel.

- Utrite ho mäkkou tkaninou navlhčenou vodou.
- Používať možno len neutrálne čistiace prostriedky.
- Ak predný panel umývate vodou, utrite ho dosucha tkaninou a nechajte ho v tieni uschnúť.

4. Znova nainštalujte predný panel.

- Predný panel zasuňte do drážok na jednotke (3 miesta).
- Šnúru pripievňte k pravej vnútornej strane prednej mriežky.
- Pomaly zatvorte panel.

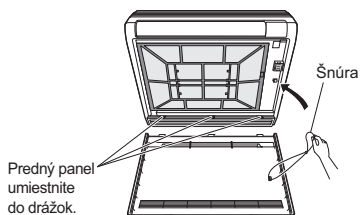

UPOZORNENIE

- Nedotýkajte sa kovových súčastí vnútornej jednotky. V prípade dotyku týchto súčastí sa môžete zraniť.
- Pri skladaní alebo inštalácii predného panela používajte silnú a stabilnú stoličku a dávajte si pozor.
- Pri skladaní alebo inštalácii predný panel bezpečne podoprite rukou, aby nespadol.
- Na čistenie nepoužívajte horúcu vodu s teplotou vyššou ako 40°C, benzol, benzín, riedidlo, iné prchavé oleje, leštiace zmesi, kefy ani iné tvrdé materiály.
- Po vyčistení skontrolujte, či je predný panel bezpečne pripievaný.
- Po vyčistení rýchlo znova zapnite istič elektrického napájania.

Filtre

1. Otvorte predný panel. (strana 28)

2. Vyberte vzduchový filter.

- Zľahka zatlačte nadol úchytky na pravej a ľavej strane vzduchového filtra a vyťahnite ho smerom nahor.

3. Vyberte titánovo apatitový deodorizačný filter.

- Podržte zarážky na ráme a na 4 miestach vyberte úchytky.

4. Čistenie alebo výmena všetkých filtrov

Pozrite si obrázok.

5. Vzduchový filter a titánovo apatitový deodorizačný filter umiestnite do pôvodnej polohy a zatvorte predný panel.

- Prevádzka bez vzduchových filtrov môže spôsobiť problémy, pretože vnútri vnútornej jednotky sa hromadí prach.

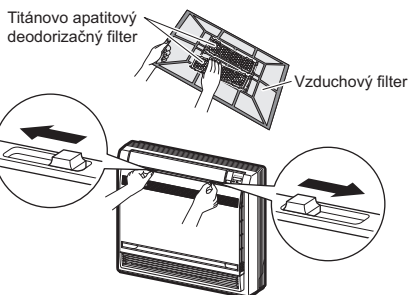
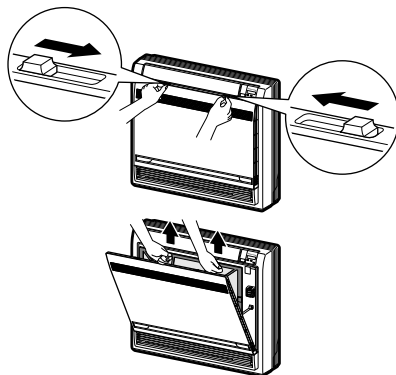

■ Vzduchový filter

1. Vzduchové filtre umyte vodou alebo ich vyčistíte vysávačom.

- Ak nie je možné prach jednoducho vyprášiť, umyte vzduchové filtre v neutrálnom čistiacom prostriedku zriedenom vlažnou vodou a potom ich vysušte v tieni.
- Vzduchové filtre sa odporúča čistiť každé 2 týždne.

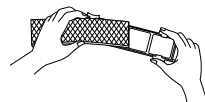
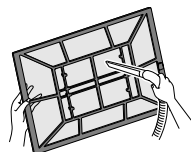

■ Titánovo apatitový deodorizačný filter

Titánovo apatitový deodorizačný filter možno obnoviť umývaním vodou každých 6 mesiacov. Odporúčame ho vymieňať každé 3 roky.

[Údržba]

1. Ak je filter výrazne znečistený, povysávajújte prach a namočte ho približne na 10 až 15 minút do vlažnej vody.
2. Pri umývaní vodou neskladajte filter z rámu.
3. Po umytí z filtra vytraste zvyšnú vodu a osušte ho v tieni.
4. Keďže je filter vyrobený z papiera, vodu z filtra nevytláčajte.

[Výmena]

1. Vyberte zarážky na ráme filtra a založte nový filter.
 - Použitý filter zlikvidujte ako horľavý odpad.

POZNÁMKA

- Prevádzka so znečistenými filtermi:
(1) vzduch nemožno zbaviť pachu, (2) vzduch nemožno vyčistiť,
(3) slabý výkon pri ohreve alebo chladení, (4) jednotka môže zapáchať.
- Ak si chcete objednať titánovo apatitový deodorizačný filter, obráťte sa na servisnú predajňu, v ktorej ste zakúpili klimatizáciu.
- Použitý filter zlikvidujte ako horľavý odpad.

Položka	Č. súčasti
Titánovo apatitový deodorizačný filter (bez rámu), 1 súprava	KAF968A42

Kontrola

Skontrolujte, či sú základňa, stojan a ďalšie súčasti vonkajšej jednotky poškodené alebo zhrdzavené.
Skontrolujte, či nič neblokuje prírody a vývody vzduchu vnútornej a vonkajšej jednotky.
Skontrolujte, či v režime CHLADENIA alebo ODVLHČOVANIA odpadová voda voľne vyteká z vypúšťacej hadice. <ul style="list-style-type: none">• Ak nevidno žiadnu odpadovú vodu, z vnútornej jednotky môže unikať voda. V takom prípade zastavte prevádzku a obráťte sa na servisnú predajňu.

■ Pred dlhým obdobím nečinnosti

1. Počas slnečného dňa na niekoľko hodín spustíte "len režim VENTILÁCIE" a vysušíte vnútro jednotky.
 - Stlačením tlačidla "REŽIM" vyberte režim "VENTILÁCIA".
 - Stlačením tlačidla ZAP./VYP. spustíte prevádzku.
2. Po zastavení prevádzky vypnite istič klimatizácie miestnosti.
3. Vyčistite vzduchové filtre a znova ich nasad'te.
4. Po vyčistení rýchlo znova zapnite istič elektrického napájania.
5. Vyberte batérie z diaľkového ovládača.

POZNÁMKA

- Ak je pripojená vonkajšia jednotka pre viaceré jednotky, pred spustením režimu ventilácie skontrolujte, či sa v druhej miestnosti nepoužíva režim ohrevu. (strana 26)

Odstraňovanie problémov

Opätovná kontrola

Skôr než zavoláte servisného technika, ešte raz skontrolujte uvedené skutočnosti.

Situácia	Kontrola
Klimatizácia nepracuje. (Dióda PREVÁDZKY nesvieti.)	<ul style="list-style-type: none">Nie je VYPNUTÝ istič alebo nie je vypálená poisťka?Nedošlo k výpadku elektrického napájania?Sú v diaľkovom ovládači batérie?Je správne nastavený časovač?
Účinnosť chladenia alebo ohrevu je veľmi nízka.	<ul style="list-style-type: none">Sú vzduchové filtre čisté?Neblokuje ničो prívod alebo vývod vzduchu vnútornej alebo vonkajšej jednotky?Je správne nastavená teplota?Sú zatvorené okná a dvere?Sú správne nastavené rýchlosti a smer prúdenia vzduchu?
Prevádzka sa zrazu zastavila. (Dióda PREVÁDZKY bliká.)	<ul style="list-style-type: none">Sú vzduchové filtre čisté?Neblokuje ničो prívod alebo vývod vzduchu vnútornej alebo vonkajšej jednotky? Vyčistite vzduchové filtre alebo odstráňte prekážky a VYPNITE istič. Potom klimatizáciu znova ZAPNITE a skúste ju spustiť pomocou diaľkového ovládača. Ak dióda stále bliká, obráťte sa na servisnú predajňu, v ktorej ste zakúpili klimatizáciu.Sú v prípade používania multisystému vo všetkých vnútorných jednotkách pripojených k vonkajším jednotkám nastavené rovnaké prevádzkové režimy? Ak nie, nastavte vo všetkých vnútorných jednotkách rovnaký prevádzkový režim a potvrdte, či príslušné diódy blikajú. Ak je prevádzkový režim nastavený na možnosť AUTOMATICKY, nastavte na chvíľu vo všetkých vnútorných jednotkách prevádzkový režim CHLADENIE alebo OHREV a znova skontrolujte, či diódy fungujú normálne. Ak po vykonaní vyššie uvedených krokov diódy prestanú blikat, nejde o poruchu. (strana 26)
Počas prevádzky nefunguje klimatizácia normálne.	<ul style="list-style-type: none">Poruchu klimatizácie môže spôsobiť blesk alebo rádiové vlny. VYPNITE istič, znova ho ZAPNITE a skúste klimatizáciu spustiť pomocou diaľkového ovládača.
Keď je klimatizácia v prevádzke, hluk ruší obraz televízora alebo zvuk rádia.	<ul style="list-style-type: none">Uistite sa, že sa v blízkosti vnútornej jednotky nenachádza televízor ani rádio.Televízor alebo rádio umiestňujte do vzdialenosti minimálne 1 m od vnútornej jednotky.
Pokus o ohrev, no jednotka tento pokyn neprijíma.	<ul style="list-style-type: none">Po výbere režimu ohrevu zaznie pípnutie varovania, dióda prevádzky (zelená) hlavnej jednotky bliká 5 sekúnd a aktuálny prevádzkový režim zostáva nezmenený. Skontrolujte špecifikácie vonkajšej jednotky. Ak je vonkajšia jednotka model len s chladením, pomocou prepínača modelu len s chladením/s tepelným čerpadlom na diaľkovom ovládači nastavte diaľkový ovládač na model len s chladením. (strana 12) Ak nevíete, ako toto nastavenie prepnúť, obráťte sa na servisnú predajňu, v ktorej ste zakúpili klimatizáciu.
Diaľkový ovládač umožňuje vybrať "ohrev", hoci používate model jednotky len s chladením.	
Ohrev nemožno vybrať, hoci používate model jednotky s tepelným čerpadlom.	<ul style="list-style-type: none">Pomocou prepínača modelu len s chladením/s tepelným čerpadlom na diaľkovom ovládači nastavte diaľkový ovládač na model jednotky s tepelným čerpadlom. (strana 12) Ak nevíete, ako toto nastavenie prepnúť, obráťte sa na servisnú predajňu, v ktorej ste zakúpili klimatizáciu.

V prípade používania snímača úniku chladiva

Ak nie je prevádzka jednotky úplne štandardná, venujte tomu pozornosť. Nižšie nájdete príklady a vysvetlenia.

Situácia	Vysvetlenie
<p>Jednotka sa spúšťa sama od seba.</p> <p>Ventilátor sa otáča sám od seba, keď je jednotka vypnutá. (Dióda prevádzky bliká.)</p>	<ul style="list-style-type: none"> ■ Dôvodom je aktivácia snímača úniku chladiva: <ul style="list-style-type: none"> • Ak zaznieva pípanie, hrozí riziko úniku chladiva. Vytvrajte miestnosť a obráťte sa na svojho predajcu. • Ak nezaznieva pípanie, nehrozí žiadne riziko úniku chladiva, prípadne snímač stále pracuje. Ak nedochádza k žiadnemu úniku, ventilátor sa po niekoľkých minútach automaticky vypne. Niekedy snímač úniku chladiva omylom zistí iné látky ako chladivo, napríklad insekticídy alebo lak na vlasy.
<p>Zaznieva zvuk. Priebežné pípanie a dióda prevádzky bliká.</p>	<ul style="list-style-type: none"> ■ Dôvodom je aktivácia snímača úniku chladiva. Hrozí riziko úniku chladiva, preto vytvrajte miestnosť a obráťte sa na svojho predajcu.
<p>Jednotka nechladí/nehrieva.</p> <p>V režime chladenia alebo ohrevu sa prepne na nastavenie režimu vetrania "Silný prúd vzduchu". (Dióda prevádzky bliká.)</p>	<ul style="list-style-type: none"> ■ Dôvodom je aktivácia snímača úniku chladiva: <ul style="list-style-type: none"> • Ak zaznieva pípanie, hrozí riziko úniku chladiva. Vytvrajte miestnosť a obráťte sa na svojho predajcu. • Ak nezaznieva pípanie, nehrozí žiadne riziko úniku chladiva, prípadne snímač stále pracuje. Ak nedochádza k žiadnemu úniku, jednotka sa po niekoľkých minútach automaticky vráti do predchádzajúceho prevádzkového režimu. Niekedy snímač úniku chladiva omylom zistí iné látky ako chladivo, napríklad insekticídy alebo lak na vlasy.
<p>Iné.</p> <p>Ventilátor vnútornej/vonkajšej jednotky sa otáča, keď je jednotka vypnutá.</p>	<ul style="list-style-type: none"> ■ Keď sa ventilátor vnútornej jednotky otáča a dióda prevádzky bliká, dôvodom je aktivácia snímača úniku chladiva: <ul style="list-style-type: none"> • Ak zaznieva pípanie, hrozí riziko úniku chladiva. Vytvrajte miestnosť a obráťte sa na svojho predajcu. • Ak nezaznieva pípanie, nehrozí žiadne riziko úniku chladiva, prípadne snímač stále pracuje. Ak nedochádza k žiadnemu úniku, ventilátor sa po niekoľkých minútach automaticky zastaví. Niekedy snímač úniku chladiva omylom zistí iné látky ako chladivo, napríklad insekticídy alebo lak na vlasy.
<p>Iné.</p> <p>Diagnostika chýb pomocou diaľkového ovládača zobrazuje na displeji diaľkového ovládača kód A0.</p>	<ul style="list-style-type: none"> ■ Zaznieva pípanie? <ul style="list-style-type: none"> • Ak zaznieva pípanie, hrozí riziko úniku chladiva. Vytvrajte miestnosť a obráťte sa na svojho predajcu. • Ak nezaznieva pípanie, nehrozí žiadne riziko úniku chladiva, prípadne snímač stále pracuje. Počkajte niekoľko minút. Niekedy snímač úniku chladiva omylom zistí iné látky ako chladivo, napríklad insekticídy alebo lak na vlasy.

<p>Iné.</p> <p>Diagnostika chýb pomocou diaľkového ovládača zobrazuje na displeji diaľkového ovládača kód CH.</p>	<ul style="list-style-type: none"> ■ Zaznieva pípanie? <ul style="list-style-type: none"> • Ak zaznieva pípanie, hrozí nasledujúce riziko. <ul style="list-style-type: none"> Porucha snímača úniku chladiva. Poškodený kábel snímača úniku chladiva. Netesné pripojenie kábla snímača úniku chladiva. Porucha hlavnej dosky plošných spojov. <p>Obráťte sa na svojho predajcu.</p>
--	---

V týchto prípadoch nejde o poruchu.

V nasledujúcich prípadoch nejde o poruchu klimatizácie, ale ich výskyt má svoje opodstatnenie. Klimatizáciu môžete ďalej používať.

Situácia	Vysvetlenie
<p>Spustenie prevádzky chvíľu trvá.</p> <ul style="list-style-type: none"> • Stlačenie tlačidla ZAP./VYP. len chvíľu po zastavení prevádzky. • Po zmene výberu režimu. 	<ul style="list-style-type: none"> • Cieľom je chrániť klimatizáciu. Mali by ste počkať približne 3 minúty.
<p>Po spustení režimu ohrevu prúdi teplý vzduch až po dlhšom čase.</p>	<ul style="list-style-type: none"> • Klimatizácia sa zahrieva. Mali by ste počkať približne 1 až 4 minúty. (Systém je navrhnutý tak, aby z neho začal prúdiť vzduch až po dosiahnutí určitej teploty.)
<p>Režim ohrevu náhle zastaví a ozýva sa zvuk prietoku.</p>	<ul style="list-style-type: none"> • Systém zbavuje vonkajšiu jednotku námrazy. Mali by ste počkať približne 4 až 12 minút.
<p>Z vonkajšej jednotky vychádza voda alebo para.</p>	<ul style="list-style-type: none"> ■ V režime OHREVVU <ul style="list-style-type: none"> • Námraza na vonkajšej jednotke sa topí a v režime odmrazovania klimatizácie vzniká voda alebo para. ■ V režime CHLADENIA alebo ODVLHČOVANIA <ul style="list-style-type: none"> • Vlhkosť zo vzduchu sa kondenzuje, na chladnom povrchu potrebujú vonkajšej jednotky sa tvorí voda a tá potom kvapká.
<p>Z vnútornej jednotky vychádza hmla.</p>	<ul style="list-style-type: none"> ■ Stáva sa to v prípadoch, keď v režime chladenia chladné prúdenie zníži teplotu vzduchu v miestnosti a zmení ho na hmlu. ■ Dochádza k tomu preto, že vzduch v miestnosti chladí výmenník tepla a počas odmrazovania sa vzduch mení na hmlu.
<p>Z vnútornej jednotky vychádza zápach.</p>	<ul style="list-style-type: none"> ■ Stáva sa to, keď jednotka absorbuje pachy z miestnosti, nábytku či cigariet a vypúšťa ich spolu so vzduchom. (V takom prípade odporúčame, aby vnútornú jednotku umyl technik. Obráťte sa na servisnú predajňu, v ktorej ste zakúpili klimatizáciu.)
<p>Vonkajší ventilátor sa otáča aj vtedy, keď nie je klimatizácia spustená.</p>	<ul style="list-style-type: none"> ■ Po zastavení prevádzky: <ul style="list-style-type: none"> • Vonkajší ventilátor sa otáča ešte 60 sekúnd z dôvodu ochrany systému. ■ Keď nie je klimatizácia v prevádzke: <ul style="list-style-type: none"> • V prípade veľmi vysokej vonkajšej teploty sa začne vonkajší ventilátor otáčať z dôvodu ochrany systému.
<p>Prevádzka sa zrazu zastavila. (Dióda PREVÁDZKY svieti.)</p>	<ul style="list-style-type: none"> ■ Z dôvodu ochrany systému môže klimatizácia zastaviť prevádzku v prípade náhleho a výrazného kolísania napätia. Prevádzka sa automaticky obnoví približne po 3 minútach.

<p>Nezobrazujú sa žiadne signály diaľkového ovládača. Citlivosť diaľkového ovládača je slabá. Kontrast displeja je nízky alebo je displej čierny. Displej nemožno ovládať.</p>	<ul style="list-style-type: none"> • Úroveň nabitia batérií je veľmi nízka a diaľkový ovládač má poruchu. Vymeňte všetky batérie za nové batérie typu AAA (alkalické). Podrobnosti nájdete v časti "Vloženie batérií" v tomto návode. (strana 9) * Ak sa na zariadení nachádza tlačidlo resetu, po výmene batérií ho stlačte.
<p>ČASOVAČ ZAPNUTIA/ VYPNUTIA nefunguje podľa nastavení.</p>	<ul style="list-style-type: none"> • Skontrolujte, či sú ČASOVAČ ZAPNUTIA/VYPNUTIA a TÝŽDENNÝ ČASOVAČ nastavené na rovnaký čas. Zmeňte alebo deaktivujte nastavenia v TÝŽDENNOM ČASOVAČI. (strana 22)
<p>Klimatizácia počas prevádzky zastavila prúdenie vzduchu.</p>	<ul style="list-style-type: none"> • Po dosiahnutí nastavenej teploty sa rýchlosť prúdenia vzduchu zníži alebo sa prevádzka zastaví, aby sa predišlo prúdeniu studeného vzduchu (pri ohreve) a aby sa zabránilo zvyšovaniu vlhkosti (pri chladení). V prípade zvýšenia alebo poklesu vnútornej teploty sa prevádzka automaticky obnoví.

Ihneď zavolajte pracovníkovi servisnej predajne.



VAROVANIE

- V prípade výskytu abnormality (ak napríklad zacítite pach spáleniny), zastavte prevádzku a VYPNITE istič.
Pokračovanie v prevádzke v prípade výskytu abnormality môže mať za následok poruchu, zásah elektrickým prúdom alebo požiar.
Obráťte sa na servisnú predajňu, v ktorej ste zakúpili klimatizáciu.
- Nesnažte sa klimatizáciu opravovať ani upravovať sami.
Nesprávny zásah môže mať za následok zásah elektrickým prúdom alebo požiar.
Obráťte sa na servisnú predajňu, v ktorej ste zakúpili klimatizáciu.

Ak sa vyskytne jeden z nasledujúcich symptómov, ihneď zavolajte pracovníkovi servisnej predajne.

- Napájací kábel je neštandardne horúci alebo je poškodený.
- Bezpečnostný istič, poistka alebo uzemňovací istič pravidelne prerušuje prevádzku.
- Z jednotky cítiť zápach spáleniny.

VYPNITE istič
a zavolajte
pracovníkovi
servisnej predajne.

- Počas prevádzky sa z klimatizácie ozýva neštandardný zvuk.
- Prepínač alebo tlačidlo často nefunguje správne.
- Z vnútornej jednotky uniká voda.

VYPNITE jednotku
diaľkovým ovládačom
a zavolajte do servisnej
predajne.

- Po výpadku elektrického napájania
Prevádzka klimatizácie sa automaticky obnoví približne po 3 minútach.
Mali by ste chvíľu počkať.

Požiadavky na likvidáciu odpadu



Produkt a batérie dodané s ovládačom sú označené týmto symbolom. Tento symbol znamená, že elektrické a elektronické produkty nie je možné likvidovať s netriedeným odpadom z domácností. V prípade batérií môže byť pod symbolom vytlačená chemická značka. Táto chemická značka znamená, že batéria obsahuje ťažký kov prekračujúci určitú koncentráciu. Možné chemické značky:

■ Pb: olovo (> 0,004%)

Systém sa nepokúšajte demontovať sami. Demontáž produktu, likvidáciu chladiva, oleja a ostatných častí zariadenia môže vykonávať len kvalifikovaný inštalatér a musia prebiehať v súlade s príslušnými miestnymi a národnými predpismi. Jednotky a použité batérie je nutné likvidovať v špeciálnych zariadeniach na spracovanie odpadu, čím je možné dosiahnuť ich opätovné využitie, recykláciu a obnovu. Zabezpečením správnej likvidácie pomôžete zabrániť prípadným negatívnym vplyvom na životné prostredie a ľudské zdravie. Preto sa spojte s inštalatérom alebo miestnym úradom, kde môžete získať viac informácií.

Odporúčaná pravidelná údržba

V určitých prevádzkových podmienkach sa môže vnútro klimatizácie po niekoľkých sezónach používania znečistiť, čo môže spôsobiť zníženie výkonu. Okrem pravidelného čistenia používateľom sa odporúča, aby tiež odborník vykonával pravidelnú údržbu. Ak chcete, aby odborník vykonal údržbu, obráťte sa na servisnú predajňu, v ktorej ste zakúpili klimatizáciu.

Náklady na údržbu hradí používateľ.

Dôležité informácie o použití chladive

Tento produkt obsahuje fluorizované skleníkové plyny. Nevypúšťajte plyny do ovzdušia.

Typ chladiva: **R32**

Hodnota GWP⁽¹⁾: **675**

⁽¹⁾ GWP = global warming potential (potenciál globálneho otepľovania)

V závislosti od európskej alebo miestnej legislatívy môžu byť potrebné pravidelné kontroly úniku chladiva. Skontaktujte sa prosím s miestnym predajcom, ktorý Vám poskytne viac informácií.



POZNÁMKA

Použiteľná legislatíva **fluorinovaných skleníkových plynov** vyžaduje, aby naplň chladiva jednotky bola zobrazená tak v hmotnosti, ako aj v ekvivalente CO₂.

Vzorec pre výpočet množstva v tonách ekvivalentu CO₂: Globálna hodnota potenciálu otepľovania chladiva × celkové množstvo chladiva [v kg] / 1 000

Ďalšie informácie vám poskytne inštalatér.

Diagnostika porúch

DIAGNOSTIKA PORÚCH POMOCOU DIALKOVÉHO OVLÁDAČA

V prípade série ARC452A sa na obrazovkách teploty na hlavnej jednotke zobrazujú príslušné kódy.

1. Po stlačení a podržaní tlačidla ZRUŠIŤ ČASOVAČ na 5 sekúnd v časti zobrazenia teploty blíkajú symbol "00".

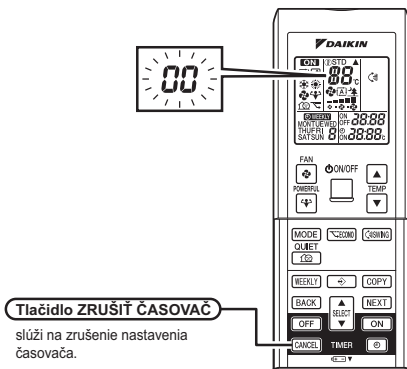

2. Opakovane stláčajte tlačidlo ZRUŠIŤ ČASOVAČ, kým nebudete počuť súvislé pípanie.

- Označenie kódu sa zmení tak, ako je uvedené nižšie, a zaznie dlhé pípnutie.

	KÓD	VÝZNAM
SYSTÉM	00	NORMÁLNA PREVÁDZKA
	UA	CHYBA KOMBINÁCIE VNÚTORNEJ A VONKAJŠEJ JEDNOTKY
	U0	NEDOSTATOK CHLADIVA
	U2	POKLES NAPÄTIA ALEBO PREPÄTIE V HLAVNOM OBVODE
	U4	CHYBA PŘENOSU (MEDZI VNÚTORNOU A VONKAJŠOU JEDNOTKOU)
VNÚTORNÁ JEDNOTKA	A0	ZISTENIE ÚNIKU CHLADIVA
	A1	PORUCHA VNÚTORNEJ DOSKY PLOŠNÝCH SPOJOV
	A5	KONTROLA VYSOKÉHO TLAKU ALEBO CHRÁNIČ PROTI ZAMRZNUTIU
	A6	PORUCHA MOTORU VENTILÁTORA
	C4	PORUCHA SNÍMAČA TEPLoty VÝMENNÍKA TEPLA
	C9	PORUCHA SNÍMAČA TEPLoty NASÁVANÉHO VZDUCHU
	CH	ABNORMALITA SNÍMAČA ÚNIKU CHLADIVA
VONKAJŠEJ JEDNOTKY	EA	CHYBA PREPÍNANIA CHLADENIA/OHREVU
	E1	PORUCHA DOSKY PLOŠNÝCH SPOJOV
	E5	SPUSTENÉ OL
	E6	CHYBNÉ SPUSTENIE KOMPRESORA
	E7	PORUCHA MOTORU VENTILÁTORA (JEDNOSMERNÝ PRÚD)
	E8	VSTUP NADPRÚDU
	F3	KONTROLA VYSOKEJ TEPLoty VO VYPÚŠŤACOM POTRUBÍ
	F6	KONTROLA VYSOKÉHO TLAKU (PRI CHLADENÍ)
	H0	PORUCHA SNÍMAČA
	H6	ZASTAVENIE PREVÁDZKY Z DÔVODU PORUCHY SNÍMAČA ZISŤOVANIA POLOHY
	H8	PORUCHA SNÍMAČA JEDNOSMERNÉHO PRÚDU
	H9	PORUCHA SNÍMAČA TEPLoty NASÁVANÉHO VZDUCHU
	J3	PORUCHA SNÍMAČA TEPLoty VO VYPÚŠŤACOM POTRUBÍ
	J6	PORUCHA SNÍMAČA TEPLoty VÝMENNÍKA TEPLA
	L3	PORUCHA Z DÔVODU ZAHRIEVANIA ELEKTRICKÝCH SÚČASTÍ
	L4	VYSOKÁ TEPLota NA ODVODE TEPLA Z OKRUHU INVERTORA
	L5	NADPRÚD NA VÝSTUPE
P4	PORUCHA SNÍMAČA TEPLoty NA ODVODE TEPLA Z OKRUHU INVERTORA	

POZNÁMKA

1. Krátke pípnutie a dve za sebou nasledujúce pípnutia signalizujú nezhodujúce sa kódy.
2. Ak chcete zrušiť zobrazenie kódu, stlačte a na 5 sekúnd podržte tlačidlo ZRUŠIŤ ČASOVAČ. Zobrazenie kódu sa zruší samo aj v prípade, ak tlačidlo nestlačíte v priebehu 1 minúty.

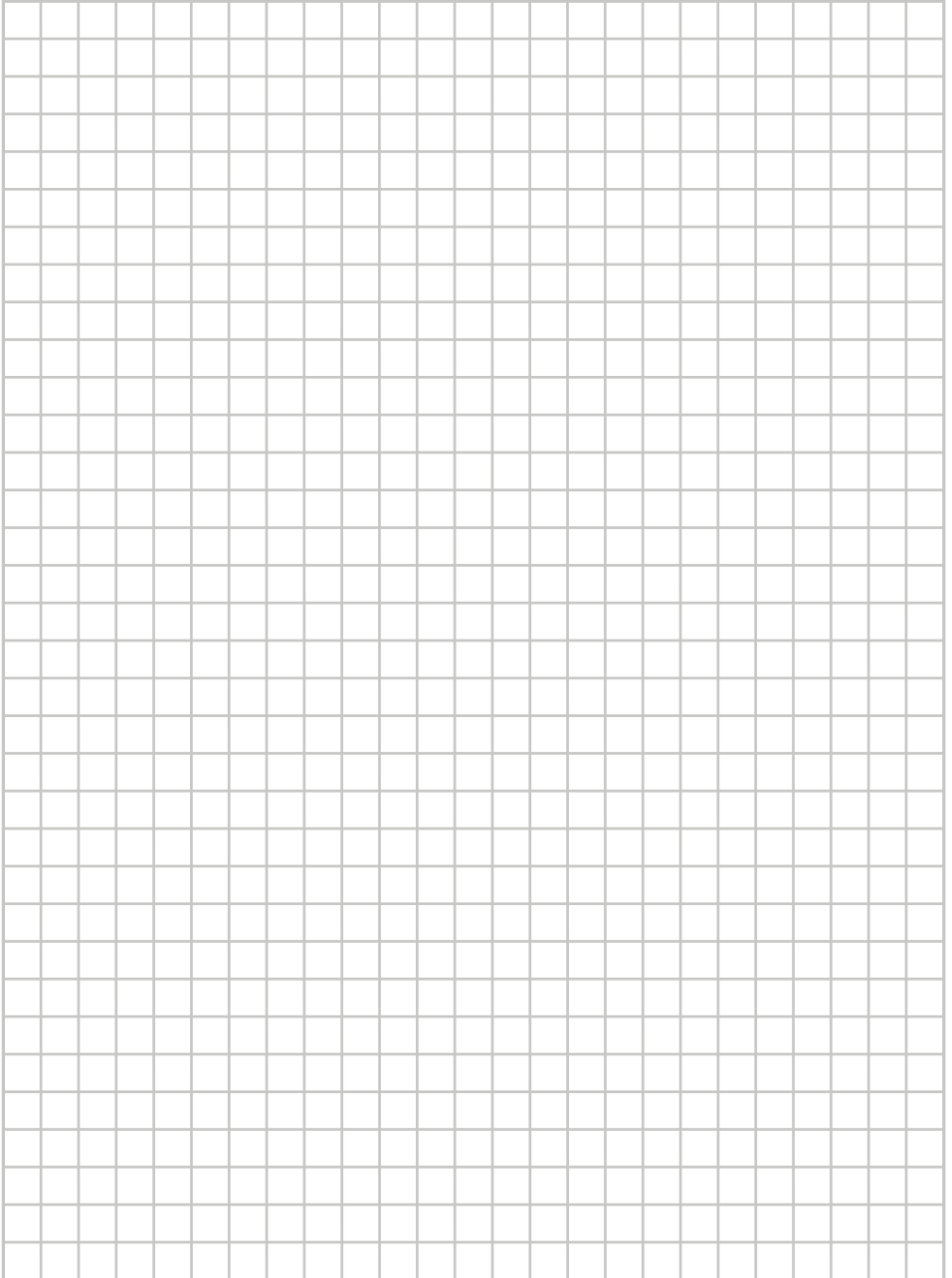

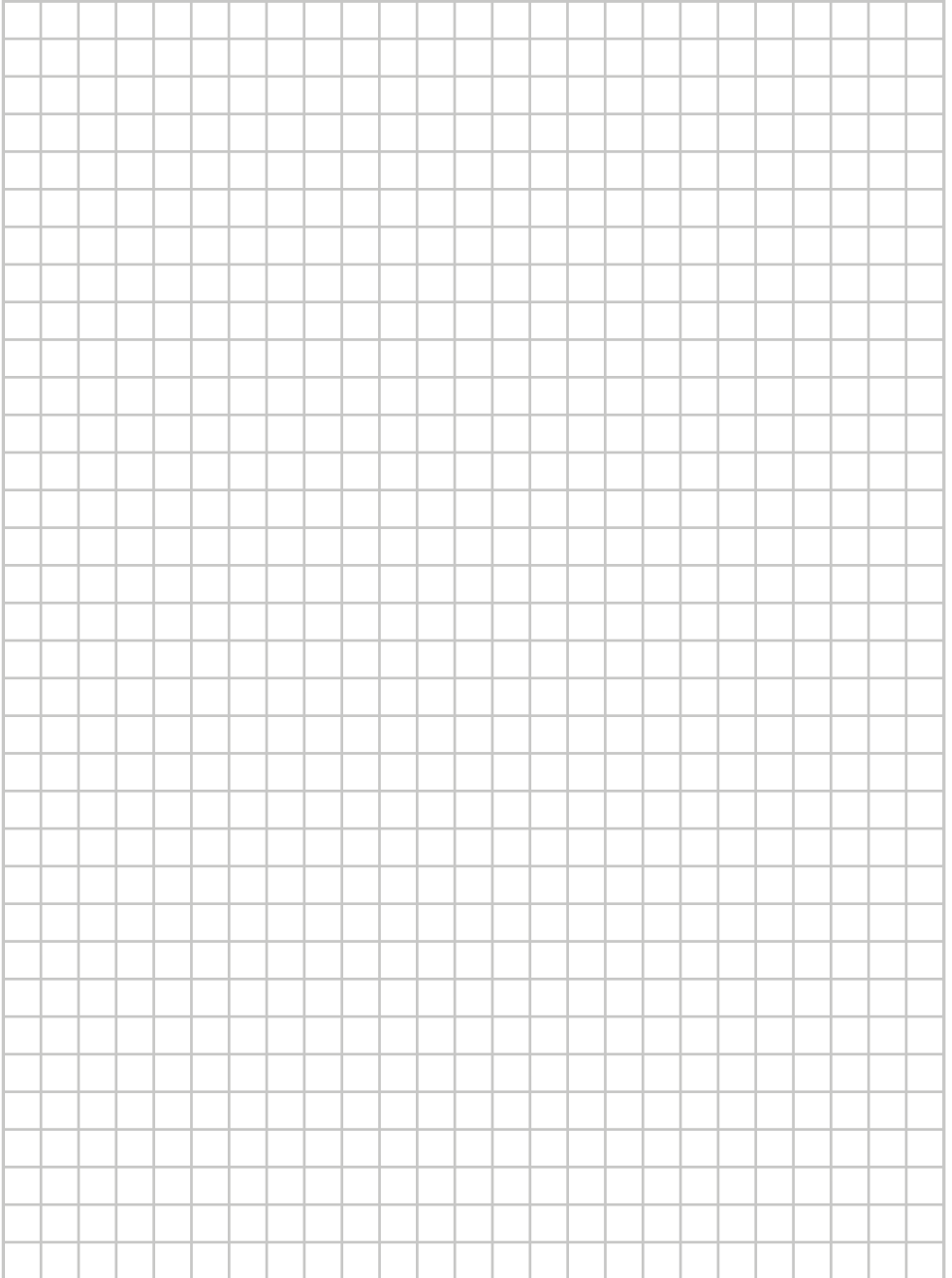

DAIKIN INDUSTRIES, LTD.

Head office:
Umeda Center Bldg., 2-4-12, Nakazaki-Nishi,
Kita-ku, Osaka, 530-8323 Japan

Tokyo office:
JR Shinagawa East Bldg., 2-18-1, Konan,
Minato-ku, Tokyo, 108-0075 Japan
<http://www.daikin.com>

DAIKIN EUROPE N.V.

Zandvoordestraat 300, B-8400 Oostende, Belgium



The two-dimensional bar code is
a manufacturing code.

3P477071-1E (1904)